

展品预览

2022中国(广州) 国际包装制品展览会

2022.3.4-6

广州·中国进出口商品交易会展馆 **B区** (琶洲站A出口) (12.1馆)

首次移师B区
持续放送·精彩不断

立即预登记!



扫我扫我 约你看展

 **PACKINNO** 2022
包装制品与材料

ADSALE 雅式® ufi

www.packinno.com

th
2022年第40届广东之星设计大赛

广东之星设计大赛2022将以“CULTURE NEW VISION 文化新视觉”为主题，探讨全球化语境中的当代中国社会复杂境地，交织了多元文化因素。文化兴则国运兴，文化自信是一种社会价值，是创新创造的驱动力。文化是一个国家、一个民族的灵魂，坚定文化自信的重要抓手。我们提倡用百分百中国的文化元素推动中华优秀传统文化实现创造性转化与创新性的建设与发展，使中华文化DNA与当代文化相适应、与现代社会相协调，给世界带来全新的视觉文字内容。

文化新视觉

CULTURE NEW VISION

“广东之星”设计大赛是由广东省包装技术协会设计专业委员会在广东省经济贸易委员会的主管下创立于1981年，前身是广东之星设计·印艺大赛，是中国现代史上评比历史最悠久、最享有声望的设计赛事。也是中国现代史上最早创办的设计类行业权威评比奖项。范畴从初期的包装设计、品牌传播、储运技术、平面印刷及工艺等设计类别延伸到产品、旅游纪念产品和文创产业等。

广东之星设计大赛已经连续走过了三十九届，每年都吸引国内众多优秀设计师参与，评选出了一大批优秀设计作品。

1981年至今，为广东乃至全国平面设计领域培养了大量设计人才，同时公认为广东省设计教育界最权威、最专业的设计赛事评比。

广东省包装技术协会
设计专业委员会

PACKINNO 2022
包装制品与材料

文化新视觉系列活动：

文化新视觉——优秀设计公司作品联展
文化新视觉——设计创意论坛

展区：B区12.1号馆M50

论坛时间：2022年3月5日上午9:30-12:00

论坛地点：B区13.1号馆M10

联系方式 | CONTACT

微信公众号：广东之星设计大赛

电子邮箱：GDPD_COMM@163.com

大赛联系人：臧琪 18177216982



信联杯 包装创意设计大赛

展示区域

B区12.1号馆

“中国制造”走向“中国创造”

信联杯旨在汇集各方优秀设计新兴力量，助推中国品牌发展。加快实现由“中国制造”向“中国创造”转变的内生要求。搭建校企合作的桥梁，推动工业设计创新发展，发掘优秀设计人才，让设计更好地为品牌服务。



- ◎ 成功案例
- ◎ 获奖作品
- ◎ 原创设计



- ◎ 群英荟萃
- ◎ 引领市场
- ◎ 创造价值
- ◎ 服务客户



- ◎ 创意无限
- ◎ 产品设计
- ◎ 视觉设计
- ◎ 工业设计



广州蜂格包装研究院 × PACKINNO
Guangzhou FG Packaging Research Institute 包装制品与材料

全流程技术服务
WHOLE PROCESS TECHNICAL SERVICES

2022参展商名单（部分）（按公司英文排序）

Company Name	公司名称	展台号
ACMEPAK PACKAGING TECHNOLOGY CO., LTD.	上海珂哲塑料包装技术有限公司	12.1A29
AFC TECHNOLOGY CO., LTD.	深圳市泛彩溢实业有限公司	12.1D33
ANHUI BBICA BIOCHEMICAL CO., LTD.	安徽丰原生物技术股份有限公司	12.1L01
ANHUI YIHUA TECHNOLOGY CO., LTD.	安徽壹饼科技有限公司	12.1F04
BESURE TECHNOLOGY CO., LTD.	佛山市必硕机电科技有限公司	12.1B01
BOLUO COUNTY LUO FU MOUNTAIN TREE FARM ZHENJI WOODENWARE CO., LTD.	博罗县罗浮山林场振基木器制品有限公司	12.1G04
CAN FENG HUIZHOU PRODUCTS CO., LTD.	惠州市品丰制罐有限公司	12.1F31
CHAOZHOU MUJING COLOR PRINTING INDUSTRY CO., LTD.	潮州市木井彩印实业有限公司	12.1F29
COACE CHEMICAL CO., LTD.	科艾斯化学有限公司	12.1 E05
CRODA EUROPE LTD.	禾大化学品（上海）有限公司	12.1E02
DESIGN COMMITTEE OF GUANGDONG PACKAGING TECHNOLOGY ASSOCIATION	广东省包装技术协会设计专业委员会	12.1M50
DONGGUAN BOWANG METAL TIN-BOX MANUFACTURING CO., LTD.	东莞市博旺五金制罐有限公司	12.1G06
DONGGUAN CHANGCHENG CANS CO., LTD.	东莞市昶成制罐有限公司	12.1G15
DONGGUAN CITY JINGLI CAN CO., LTD.	东莞市精丽制罐有限公司	12.1C17
DONGGUAN DONG HUI PAPER PRODUCTS CO., LTD.	东莞市东慧纸业有限公司	12.1G03
DONGGUAN ENCOLORS PACKING CO., LTD.	东莞市盈彩包装有限公司	12.1L07
DONGGUAN FOLODAO MACHINERY & EQUIPMENT CO., LTD.	东莞市大象机械设备有限公司	12.1J15
DONGGUAN GLOBAL ECO TECH CO., LTD.	东莞全球环保科技有限公司	12.1E04
DONGGUAN JEA POLYMER TECHNOLOGY CO., LTD.	东莞捷佳塑胶科技有限公司	12.1F21
DONGGUAN JIN HENG HUI PACKAGING MANUFACTORY CO., LTD.	东莞市金恒辉包装制品有限公司	12.1E07
DONGGUAN JS INDUSTRIES CO., LTD.	东莞市基烁实业有限公司	12.1G18
DONGGUAN KBD PULP MOLDING PACKAGED PRODUCTS CO., LTD.	东莞市昆保达纸塑包装制品有限公司	12.1C07
DONGGUAN KWONG WAH PAPER PRODUCTS CO., LTD.	广东光华纸制品有限公司	12.1A35
DONGGUAN MING YE PACKING MATERIALS CO., LTD.	东莞市铭业包装制品有限公司	12.1B15
DONGGUAN OK ENVIRONMENTALLY FRIENDLY PACKAGING TECHNOLOGY CO., LTD.	东莞市欧之可环保包装科技有限公司	12.1D29
DONGGUAN SANMING PLASTIC METALS PRODUCTS CO., LTD.	东莞市三明塑胶五金制品有限公司	12.1H03
DONGGUAN SHENGLIAN TINS PRODUCTS CO., LTD.	东莞盛联制罐有限公司	12.1E27

Company Name	公司名称	展台号
DONGGUAN TAIHONG PACKAGING CO., LTD.	东莞市泰鸿包装制品有限公司	12.1E29
DONGGUAN UNI-PAK PACKING CO., LTD.	东莞市瑜利包装用品有限公司	12.1G15
DONGGUAN XINYUAN ENVIRONMENTAL TECHNOLOGY CO., LTD.	东莞市薪源环保科技有限公司	12.1B06
DONGGUAN YALAN PACKING MATERIALS CO., LTD.	东莞市亚兰包装材料制品有限公司	12.1H25
DONGGUAN YIKBOND PACKAGING CO., LTD.	东莞市益邦包装材料有限公司	12.1K12
DONGGUAN ZHITENG PLASTIC PRODUCT CO., LTD.	东莞市致腾塑胶制品有限公司	12.1D18
DONGGUAN ZHONGMU PACKING PRODUCTS CO., LTD.	深圳市中木包装制品有限公司	12.1J27
DRAGON PACKING FILM (DONGGUAN) CO., LTD.	港龙包装制品(东莞)有限公司	12.1J26
FOSHAN BIO-PLUS ADVANCED MATERIALS CO., LTD.	佛山碧嘉高新材料科技有限公司	12.1G02
FOSHAN CAILONG METALLIC PACKING MATERIAL CO., LTD.	佛山市彩龙镀膜包装材料有限公司	12.1C09
FOSHAN JINYU PACKAGING CO., LTD.	佛山市金玉包装有限公司	12.1L11
FOSHAN NANHAI BOHONG PAPER PRODUCTS COMPANY LTD.	佛山市南海博鸿纸品有限公司	12.1L16
FOSHAN NANHAI DISTRICT SONGGANG ZONE XIANGANG WEIZHI BLISTER FACTORY	佛山市南海区松岗显网威致吸塑厂	12.1L12
FOSHAN NANHAI HENGXIEHUI CHEMICAL CO., LTD.	佛山市南海恒协辉化工有限公司	12.1E03
FOSHAN NANYA ENVIRONMENTAL MACHINE CO., LTD.	佛山楠亚环保机械有限公司	12.1C01
GLORY TINS CO., LTD.	东莞市荣誉五金制品有限公司	12.1D11
GUANGDONG LONGXING PACKING INDUSTRIAL CO., LTD.	广东隆兴包装实业有限公司	12.1E31
GUANG DONG WILLING TECHNOLOGY CORPORATION	广东威林科技股份有限公司	12.1H23
GUANGDDONG HUAYANG ZHONGSHENG NEW MATERIAL TECHNOLOGY CO., LTD.	广东华阳中盛新材料科技有限公司	12.1F05
GUANGDONG BOSI SCI & TECH CO., LTD.	广东波斯科技股份有限公司	12.1C29
GUANGDONG HENGSHENG COLOUR PRINTING CO., LTD.	广东恒生彩印有限公司	12.1D23
GUANGDONG HONGRUNFA INDUSTRIAL CO., LTD.	广东鸿润发实业有限公司	12.1H17
GUANGDONG HUALONG PLASTIC PRODUCTS TECHNOLOGICAL CO., LTD.	广东华隆塑胶科技有限公司	12.1H08
GUANGDONG KSL CO., LTD.	广东科斯林新材料有限公司	12.1J21
GUANGDONG MEITINHA TECHNOLOGY CO., LTD.	广东美天下科技有限公司	12.1A32
GUANGDONG MINGFENG PACKING MATERIAL CO., LTD.	广东铭丰包装材料有限公司	12.1H13
GUANGDONG NANXIN PRINT & PACKAGING CO., LTD.	广东南新印务有限公司	12.1J17
GUANGDONG SAYANG MASTERBATCH CO., LTD.	广东赛阳色母粒有限公司	12.1G22
GUANGDONG STAR NEW MATERIAL CO., LTD.	广东星辰新材料集团有限公司	12.1B13
GUANGDONG TENGEN INDUSTRIAL GROUP CO., LTD.	广东天元实业集团股份有限公司	12.1E18

Company Name	公司名称	展台号
GUANGDONG XINDA ADVANCED MATERIALS TECHNOLOGY CO., LTD.	广东鑫达新材料科技有限公司	12.1K13
GUANGDONG ZHOUYUE ENVIRONMENTAL PROTECTION PACKAGING TECHNOLOGY CO., LTD.	广东卓玥环保包装科技有限公司	12.1L03
GUANGXI WUZHOU GUOLONG RECYCLABLE RESOURCES DEVELOPMENT CO., LTD.	广西梧州国龙再生资源发展有限公司	12.1E15
GUANGZHOU DOTSOURCE INFORMATION TECHNOLOGY CO., LTD.	广州点源信息科技有限公司	12.1K03
GUANGZHOU GLORY BEST PACKAGING COMPANY LIMITED	广州市佳旭包装材料有限公司	12.1G20
GUANGZHOU GOLDEN LION LABEL FACTORY	广州金狮标牌厂	12.1L14
GUANGZHOU HENGRUI NON-WOVEN CO., LTD.	广州市恒瑞无纺布有限公司	12.1J25
GUANGZHOU PAI KING PACKING PRODUCTS CO., LTD.	广州派王包装制品有限公司	12.1J23
GUANGZHOU SINLIEN (Z.T.) INDUSTRIAL CO., LTD.	广州信联智通实业股份有限公司	12.1A31
GUANGZHOU XINJUNFA NON-WOVEN PRODUCTS PACKAGING MATERIALS CO., LTD.	广州市新君发无纺布制品包装材料有限公司	12.1H09
HAN YIN (SUZHOU) ECO-MATERIALS TECHNOLOGY CO., LTD.	瀚寅(苏州)新材料科技有限公司	12.1C03
HANGZHOU PENNO PACKTECH CO., LTD.	杭州沛诺包装科技有限公司	12.1C05
HANZHONG GLOBALIZERS ENVIRONMENTAL PROTECTION NEW MATERIALS CO., LTD.	汉中格伯莱物环保新材料有限公司	12.1F07
HAONENG INDUSTRIES CORP., LTD.	嘉兴市豪能科技股份有限公司	12.1A23
HEFEI DONGSHENG MACHINERY TECHNOLOGY CO., LTD.	合肥东昇机械科技有限公司	12.1H02
HENAN PROVINCE WELLKING TECHNOLOGIES CO., LTD.	河南省卫群科技发展有限公司	12.1J28
HENAN XUDELONG MACHINERY CO., LTD.	河南旭德隆机械有限公司	12.1K07
HIP SING PACKAGING PRODUCTS (SHENZHEN) CO., LTD.	协成胶盒(深圳)有限公司	12.1J31
HIROYUKI INDUSTRIES (M) SDN BHD	广之工业(马)有限公司	12.1F03
HONGYUAN (SHANGHAI) POLYMER MATERIALS CO., LTD.	弘元(上海)高分子材料有限公司	12.1K16
HUILIN PACKING DONGGUAN CO., LTD.	广东省汇林包装科技集团有限公司	12.1B03
HUIZHOU JIANCAI NEW MATERIAL CO., LTD.	惠州市建彩新材料有限公司	12.1D27
HUIZHOU WANSHITONG PLASTICS TECHNOLOGY CO., LTD.	惠州市万事通塑料科技有限公司	12.1C31
JIANG MEN DE ZHONG TAI ENGINEERING PLASTICS TECHNOLOGY CO., LTD.	江门市德众泰工程塑胶科技有限公司	12.1A01
JIANGSU BOCHENG NEW TECH MATERIAS CO., LTD.	江苏博诚新材料科技有限公司	12.1E35
JIANGSU EVERGREEN NEW MATERIAL TECHNOLOGY INCORPORATED COMPANY	江苏常青树新材料科技股份有限公司	12.1D02
JIANGXI ZHILIAN NEW MATERIALS CO., LTD.	江西智联新材料有限公司	12.1K19
JINJIA PACKAGING TECHNOLOGY (GUANGDONG) CO., LTD.	广东金佳新材料科技有限公司	12.1J34

Company Name	公司名称	展台号
JIXIANG FILM INDUSTRY CO., LTD.	潮州市潮安区吉祥膜业有限公司	12.1D35
JUNAN YONGXING PLASTIC PACKAGING FACTORY	山东省莒南县永兴塑料包装厂	12.1H07
KINONE PACKAGING ENVIRONMENTAL PROTECTION MATERIALS CO., LTD.	惠州锦旺包装环保材料有限公司	12.1S05
LANGFANG JUNXING YIMEI PACKAGING PRODUCTS	廊坊军兴溢美包装制品有限公司	12.1S14
MEIJOY MATERIAL INC.	广东塑划算产业互联网股份有限公司	12.1S19
NADFINLO PLASTICS INDUSTRY CO., LTD.	利宾来塑胶工业有限公司	12.1E11
NEW HIP LIK PACKAGING	新协力包装制品(深圳)有限公司	12.1F13
NINGBO COLOUR MASTER BATCH CO., LTD.	宁波色母粒股份有限公司中山市分公司	12.1C27
OLIVE TRADING CO., LTD.	广州市加弘禧贸易有限公司	12.1F27
QINGDAO SENYU ENVIRONMENTAL PROTECTION TECHNOLOGY CO., LTD.	青岛森宇环保科技有限公司	12.1S06
QUANZHOU FAR EAST ENVIRONMENTAL PROTECTION EQUIPMENT CO., LTD.	泉州市远东环保设备有限公司	12.1A05
R & C PRINTING PRODUCTS SOLUTIONS LTD.	雅斯印制品方案有限公司	12.1E25
RANPAK	朗派包装技术(青岛)有限公司	12.1E19
RONGYI PLASTIC PACKING CO., LTD.	潮州市潮安区荣光包装有限公司	12.1H29
SEALED AIR (CHINA) CO., LTD.	希悦尔(中国)有限公司	12.1C13
SHANDONG BEIHONG NEW MATERIAL TECHNOLOGY CO., LTD.	山东北宏新材料科技有限公司	12.1H05
SHANDONG FULLY PACKING MATERIALS CO., LTD.	山东富力包装材料股份有限公司	12.1E01
SHANDONG LETIAN PACKAGING CO., LTD.	山东乐添包装有限公司	12.1J30
SHANDONG TAIKANG BIODEGRADABLE PACKING MATERIALS CO., LTD.	山东泰康降解包装材料有限公司	12.1K15
SHANGHAI TANGKE NEW PACKAGE MATERIAL CO., LTD.	上海唐科新型包装材料有限公司	12.1G07
SHANGHAI WANJIESHENGWUKEJI LIMITED COMPANY	上海万解生物科技有限公司	12.1H21
SHANGHAI YUDI NEW MATERIAL TECHNOLOGY CO., LTD.	上海羽迪新材料科技有限公司	12.1K10
SHANTOU CITY CAI XIN PLASTIC CO., LTD.	汕头市财鑫塑胶有限公司	12.1A37
SHANTOU JUNYI PLASTIC CO., LTD.	汕头市骏亿塑胶有限公司	12.1J29
SHANTOU MINGJIA HEAT SHRINKABLE FILM CO., LTD.	汕头市明佳热收缩膜有限公司	12.1H11
SHANTOU WANQI PACKAGING MATERIAL CO., LTD.	汕头市万奇包装材料有限公司	12.1S13
SHENZHEN BENOW TELECOM TECHNOLOGY CO., LTD.	深圳市倍诺通讯技术有限公司	12.1D37
SHENZHEN BONNY PLASTICS TECHNOLOGY CO., LTD.	深圳市邦尼塑料科技有限公司	12.1L05
SHENZHEN DEYUN PRINTING PRODUCTS CO., LTD.	深圳市德运印刷制品有限公司	12.1G05
SHENZHEN DINGLISHENG TECHNOLOGY CO., LTD.	深圳市鼎力盛科技有限公司	12.1C25
SHENZHEN ESUN INDUSTRIAL CO., LTD.	深圳光华伟业股份有限公司	12.1E06

Company Name	公司名称	展台号
SHENZHEN GREENNATURE BIODEGRADABLE TECHNOLOGY CO., LTD.	深圳市绿自然生物降解科技有限公司	12.1H01
SHENZHEN JINJIANG NEW MATERIAL TECHNOLOGY CO., LTD.	深圳市金匠新材料科技有限公司	12.1H31
SHENZHEN JINYE NEW MATERIAL TECHNOLOGY CO., LTD.	深圳市锦业新材料科技有限公司	12.1G11
SHENZHEN JINZHICHENG PLASTIC TECHNOLOGY CO., LTD.	深圳市金志成塑胶科技有限公司	12.1E12
SHENZHEN TIANBAO PRINTING CO., LTD.	深圳市天宝印刷有限公司	12.1H06
SHENZHEN XING JIN YA INDUSTRIAL CO., LTD.	深圳市星锦雅实业有限公司	12.1A09
SHENZHEN YONGFUDA TECHNOLOGY PRODUCTS CO., LTD.	深圳市永福达科技制品有限公司	12.1J32
SUPER DRY DEISCCANT (SHENZHEN) CO., LTD.	干霸干燥剂(深圳)有限公司	12.1F17
SUPREME DEVELOPMENT COMPANY LIMITED	超然制品厂有限公司	12.1F09
SUZHOUSM TECHNOLOGIES CO., LTD.	苏州和塑美科技有限公司	12.1B10
TAIZHOUSWEIDE PACKAGING CO., LTD.	台州唯德包装股份有限公司	12.1A13
TIANJIN YUTIAN PACKAGING PRODUCTS CO., LTD.	天津市钰田包装制品有限公司	12.1E33
TIANJIN ZERPO SUPPLY CO., LTD.	天津泽欧普包装材料有限公司	12.1D01
VIZIOROC HIGH-TECH MATERIALS (SHENZHEN) CO., LTD.	鹏威高新材料(深圳)有限公司	12.1D05
WEIFANG HUAWEI NEW MATERIALS TECHNOLOGY CO., LTD.	潍坊华潍新材料科技有限公司	12.1B20
WENZHOU FAR PLASTIC PACKAGING CO., LTD.	温州协远塑料包装有限公司	12.1L15
WUHU XINPINGXING PACKAGING CO., LTD.	芜湖欣平兴包装工业有限公司	12.1C21
XINLE HUABAO PLASTIC MACHINERY CO., LTD.	新乐华宝塑料机械有限公司	12.1D31
YUANFENG TECHNOLOGY (GUANGDONG) CO., LTD.	沅洋科技(广东)有限公司	12.1D03
ZHEJIANG GRAND STAR CHEMISTRY CO., LTD.	浙江皇星化工股份有限公司	12.1S12
ZHEJIANG HISUN BIOMATERIALS CO., LTD.	浙江海正生物材料股份有限公司	12.1B18
ZHEJIANG HOTOP TECHNOLOGY CO., LTD.	浙江好希好科技有限公司	12.1K08
ZHEJIANG HUA LIN NEW ENVIRONMENTAL PROTECTION MATERIALS TECHNOLOGY CO., LTD.	浙江华霖环保新材料科技有限公司	12.1D06
ZHEJIANG SHENGYA NEW MATERIAL TECHNOLOGY CO., LTD.	浙江圣亚新材料科技有限责任公司	12.1E09
ZHONGSHAN CITY SEA-SKY PLASTIC PRODUCT CO., LTD.	中山市海天塑料制品有限公司	12.1F11
	东莞市成业五金制品有限公司	12.1H04
	东莞市庆业五金制品有限公司	12.1H27
	日森环保科技(浙江)有限公司	12.1E37
	温州展新新材料科技有限公司	12.1F01

ACMEPAK PACKAGING TECHNOLOGY CO., LTD.

上海珂哲塑料包装技术有限公司

12.1A29



模内贴标容器

模内贴标技术(IML)是一种在注塑模具内放置标签来装饰产品外观表面的新技术,也是一项很有潜力的新型贴标技术。模

内贴是一种有别于传统的直接丝印、热收缩标签、不干胶标签、套标的全新标签包装形式。

COACE CHEMICAL CO., LTD.

科艾斯化学有限公司

12.1E05

尼龙增韧剂-W1A

此产品为马来酸酐官能化的乙烯辛烯共聚物,特别适用于超韧、耐寒级尼龙。

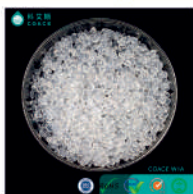

DONG GUAN GLOBAL ECO TECH CO., LTD.

东莞全球环保科技有限公司

12.1E04



CCBM全生物降解原材料

CCBM生物降解材料由PLA, PBAT, PBS等生物降解基础材料和生物降解功能性助剂改性共混而成。CCBM系列材料经过共混改性,适应于注塑,

挤出,吹膜,拉丝,中空吹塑等成型加工,具有良好的机械物理性能,并取得德国DIN CERTCO、欧洲EN13432、美国ASTM D6400工业堆肥降解认证和OK compost HOME家庭堆肥降解认证,国标GB/T 19277.1-2011及通过SGS的ROHS、REACH、FDA加州65等安全使用检测标准。

DONG GUAN SHENGLIAN TINS PRODUCTS CO., LTD.

东莞盛联制罐有限公司

12.1E27

宠物粮食罐

猫狗宠物粮食罐,大容量储物罐,密封,防潮。马口铁原料是环保材料,精美的印刷工艺,食品级涂料,可直接接触食品,十万级无尘车间,满足客户卫生,安全的包装要求。可存放猫狗粮,陈皮,烘焙原料等。



Tinworld

DONG GUAN UNI-PAK PACKING CO., LTD.

东莞市瑞利包装用品有限公司

12.1G15



复合包装袋

DONG HUI PAPER PRODUCTS CO., LTD.

东莞市东慧纸业有限公司

12.1G03

纸袋

多种规格,多种颜色,支持来图定制。



DONGGUAN JEA POLYMER TECHNOLOGY CO., LTD.

东莞捷佳塑胶科技有限公司

12.1F21



热塑性弹性体

公司主营弹性体改性塑料,主营有TPE TPR TPU TPEE等系列。厂区面积15000平方米,配备20条先进的生产设备。各类弹性体颗粒年销量达20000吨以上。有8名高分子材料专业背景的工程技术人员及40余名熟练生产技工。拥有完备的研发中心和实验室,能满足客户各项开发要求。

DONGGUAN CHANGCHENG CANS CO., LTD.

东莞市成成制罐有限公司

12.1G15

化妆品类铁盒

应用于各类精美化妆品、护肤品、彩妆等的外包装,可重复使用,装家里珠宝首饰类。



部分展品简介

DONGGUAN CITY JINGLI CAN CO., LTD.
东莞市精丽制罐有限公司

12.1C17



多功能酒罐

该款酒罐设计既环保且实用，外观由马口铁包裹，罐身内壁由环保的保冷材质形成，可当冰酒桶使用。顶部镂空部分可做蜡烛台，在享受美酒的时刻，点上蜡烛，营造温暖的气氛。

受美酒的时刻，点上蜡烛，营造温暖的气氛。

DONGGUAN ENCOLORS PACKING CO., LTD.
东莞市盈彩包装有限公司

12.1L07

吸嘴袋

我们工厂使用的是无尘车间，吸嘴袋都是在无尘车间中生产，我们的品质团队都是按照国家AQL标准进行检验袋子的，在生产过程中每个小时都会多次检验生产线上袋子的质量问题，所以我们公司交付的袋子一定是对质量有保证的，所有产品都是可追溯的。若对我们的产品感兴趣，欢迎来我们的公司参观。



Spout Pouch

我们工厂使用的是无尘车间，吸嘴袋都是在无尘车间中生产，我们的品质团队都是按照国家AQL标准进行检验袋子的，在生产过程中每个小时都会多次检验生产线上袋子的质量问题，所以我们公司交付的袋子一定是对质量有保证的，所有产品都是可追溯的。若对我们的产品感兴趣，欢迎来我们的公司参观。

DONGGUAN FOLODAO MACHINERY & EQUIPMENT CO., LTD.
东莞市大象机械设备有限公司

12.1J15



大象机械
FOLDAO MACHINERY

全自动贴标机

全自动圆瓶贴标机
(定位式)，适用圆

周产品单标、双标、定位贴标、满周贴标，可以自适应带锥度产品。设备可单独使用，可对接灌装线、理瓶机、套标机连线使用。可选配色带打码机和喷码机，实现在标签上打印生产日期和批号信息，实现贴标-赋码一体化。

DONGGUAN JS INDUSTRIES CO., LTD.
东莞市基烁实业有限公司

12.1G18



改性材料

1、基烁公司研发及客户定制化改性材料如《ABS PC PP PA 合金材料 3C 材料》等。2、产品特点：PP最高阻燃等级、低烟，低毒，低气味，低热释放量，目前国内唯一获得欧盟EN45545-2认证、应用于高铁动力电池组外壳-阻燃、隔热等。

证、应用于高铁动力电池组外壳-阻燃、隔热等。

DONGGUAN MING YE PACKING MATERIALS CO., LTD.
东莞市铭业包装制品有限公司

12.1B15

PP 打包带

本产品采用原料聚丙烯制成，比重轻、长度长、拉力强、色泽光亮、粘合力佳，确保您的产品包装牢固不脱落，并通过ROHS环保认证要求。我司采用全球先进的生产线及压花技术生产，使捆包带平直稳定，送带更顺畅，提升捆包效率并降低损耗，是捆包作业中的最佳选择，另备有印字设备，可依客户需求将文字或图案印制在PP带上。



DONGGUAN OK ENVIRONMENTALLY FRIENDLY PACKAGING TECHNOLOGY CO., LTD.
东莞市欧之可环保包装科技有限公司

12.1D29



欧可环保打包带

欧可环保打包带，引领无人打包新时代。公司引进日本先进的设备和工艺，无人化生产，产品直度和精度达到行业领先水平，在流水线上无人化打包顺畅自如。公司引进美国环保检测仪，全程跟踪检测，确保环保合格率达100%。公司提供打包机免费维修服务。产品已走进茅台、富士康、比亚迪、TCL、深圳机场等40家上市企业。

DONGGUAN SANMING PLASTIC METALS PRODUCTS CO., LTD.
东莞市三明塑胶五金制品有限公司

12.1H03

PET瓶

PET塑胶瓶广泛用于食品、化妆品、化工行业。



DGSANMING

DONGGUAN TAIHONG PACKAGING CO., LTD.
东莞市泰鸿包装制品有限公司

12.1E29



快递袋

邮袋广泛应用于物流行业，快递行业，电商及跨境电商等各个行业。

DONGGUAN XINYUAN ENVIRONMENTAL TECHNOLOGY CO., LTD.
东莞市新源环保科技有限公司

12.1B06

蜂窝包装

蜂窝纸包裹可以为产品提供外层保护，避免表面磨损，同时包裹也会防止由于多个货品组合包装之间的挤压和磨损。蜂窝拉纸方案由外层模切牛皮纸和内层衬纸组成，将环保包装纸转换成三维蜂窝结构，变身独特的包裹利器。在包裹过程中，这些不同角度的蜂窝会形成自锁，从而无需胶带粘合。设备可以和客户的包装工位完美结合。



DONGGUAN YALAN PACKING MATERIALS CO., LTD.

东莞市亚兰包装材料制品有限公司

12.1H25

定制高强度缠绕膜

通过与国际知名饮料制造商合作，我司协助该客户对机



用缠绕膜进行研发升级，在达到超高拉伸强度的同时提升了拉伸比，节约生产成本是我们替客户考虑的首要问题。

DONGGUAN ZHITENG PLASTIC PRODUCT CO., LTD.

东莞市致腾塑胶制品有限公司

12.1D18



手用拉伸膜

手拉伸膜用于手动固定负载以便运输和存储。旨在提高

稳定性并降低产品损坏的风险，手拉伸薄膜是一系列行业高效包装不可或缺的解决方案。多种不同颜色的拉伸膜用来区分不同货物，更有防紫外线，防盗的功能。

DRAGON PACKING FILM (DONGGUAN) CO., LTD.

港龙包装制品(东莞)有限公司

12.1J26



超薄拉伸膜/缠绕膜

产品具有优良的延展性和回缩性，耐刺穿，高透明

度及最恰当的粘度等优异性能。单卷2.4kg重量产品可达到644m，可协助客户节省使用成本。

FOSHAN BIO-PLUS ADVANCED MATERIALS CO., LTD.

佛山碧嘉高新材料科技有限公司

12.1G02

可降解餐盒

1、聚乳酸吸塑餐盒：产品刚性强，耐热好，密封性好。

2、聚乳酸发泡餐盒：发泡倍率在20倍左右，厚度在2-3毫米左右的商超、冷冻方形托盘、育秧钵、汉堡盒可以微波中火及以下应用。



FOSHAN CAILONG METALLIC PACKING MATERIAL CO., LTD.

佛山市彩龙镀膜包装材料有限公司

12.1C09

PET超高阻隔镀膜

主要性能：优异的阻湿，阻氧性能，延长保质期，优异的遮光屏蔽功能，阻隔紫外光对包装内容物的破坏，良好的金属光泽。典型应用：替代铝箔使用，成本更低，有更好的加工性能和环保回收处理；是干果，茶叶，咖啡，巧克力，脱水食品，干的香精香料，药品等的包装；是电子，装饰材料，标签，化妆品，金属制品的应用和包装。

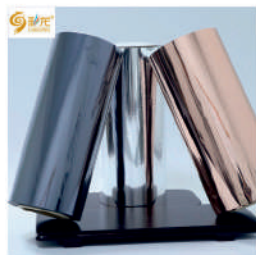

FOSHAN JINYU PACKAGING CO., LTD.

佛山市金玉包装有限公司

12.1L11



膜内贴杯

食品级PP包装包装容器，无尘车间生产。

FOSHAN NANHAI BOHONG PAPER PRODUCTS COMPANY LTD.

佛山市南海博鸿纸业品有限公司

12.1L16

纸袋

纸袋设计为各饮品类包装袋，时尚精品包装袋。



部分展品简介

FOSHAN NANHAI HENGXIEHUI CHEMICAL CO., LTD.

佛山市南海恒协辉化工有限公司

12.1E03



恒协辉化工

可降解型胶水

Epotal[®]ECO 3702 是一种水性粘合剂原料，可根据EN13432进行堆肥。该粘合剂特别适用于生产基于多种可堆肥薄膜和纸张的多层薄膜。3702具有很高的初始粘合力，可以直接进行下一步工序。

GUANGDONG LONGXING PACKING INDUSTRIAL CO., LTD.

广东隆兴包装实业有限公司

12.1E31

注塑模内贴标容器

注塑模内贴标容器有着多种标签效果，展现产品精致之美，提高货架上的颜值，是食品包装的首选。



GUANG DONG WILLING TECHNOLOGY CORPORATION

广东威林科技股份有限公司

12.1H23



气枕

固定产品支撑边角，防止位移损坏，产品定位、重型货物。

GUANGDONG HENGSHENG COLOUR PRINTING CO., LTD.

广东恒生彩印有限公司

12.1D23

自立拉链袋

自封口拉链设计，可重复开启，方便保存。适应于糖果、膨化、零食、干果等包装。



GUANGDONG KSL CO., LTD.

广东科斯林新材料有限公司

12.1J21



交联膜

科斯林的所有产品均不含氯，全部采用进口原材料，符合美国FDA要求。KT系列高性能交联膜已被证明其性能要优于同类收缩薄膜材料，可配合多种包装设备，在高速设备上表现尤为突出。KT系列交联膜能够提供更强的收缩率，更好的密封性，更强的抗刺穿能力及更好的亮度和透明度，是一种多用途的收缩薄膜，在包装领域应用。

GUANGDONG SAYANG MASTERBATCH CO., LTD.

广东赛阳色母粒有限公司

12.1G22

色母粒

“赛阳”牌色母粒严格选用国内外知名品牌原料，颜(染)料及助剂，采用特殊的工艺及科学的配方精心制造；根据用户提供的样板进行配色造粒，选择客户所用原料为对应的色母载体，让客户完美生产。由于原材料经过严格筛选，使产品具有优异的分散性和着色力，且浓度高、色泽鲜艳，并在耐热、耐候等方面均有良好的性能。



GUANGDONG STAR NEW MATERIAL CO., LTD.

广东星辰新材料集团有限公司

12.1B13



电商快递物流包装袋

服务于各大电子商务平台、邮政及物流快递公司，各类服饰品牌、配饰制造商，服饰销售代理商、各类电子商务平台，适用于首饰、服装、礼品、纺织品、工艺制品、手机零配件、电子零件、书籍、玩具、相框、珠宝、公司样品、日用品等物品快速包装。

GUANGDONG XINDA ADVANCED MATERIALS TECHNOLOGY CO., LTD.

广东鑫达新材料科技有限公司

12.1K13

功能母粒、PVC热稳

定剂、改性剂

我们为客户各种类型的塑料功能母粒、稳定剂(粉状、片状、液体)、改性剂等，并提供量身定做的加工方案。



GUANGZHOU DOTSOURCE INFORMATION TECHNOLOGY CO., LTD.

广州点源信息科技有限公司

12.1K03



点源快印通软件-智能云排版及模切

客户提供给包装厂用于制作的盒型设计制作图(带有切割线、压痕线或出血线)，运用点源快印通软件可以智能识别该制作图的切割线、压痕线、出血线，并自动生成盒型轮廓线，软体能按轮廓线实现自动最优排版及模切信息处理，最终通过PDF不同图层不同颜色代表上述各类线，也可以自动生成裁切或压痕路径文件供模切设备使用。

GUANGZHOU GLORY BEST PACKAGING COMPANY LIMITED
广州市佳旭包装材料有限公司

12.1G20

54S-三层共挤复合 PE发泡垫片

54S为我们于2005年自主研发的PE发泡垫片，采用了多层共挤复合技术。产品不含任何溶剂或粘合剂，有利于环保回收。54S发泡垫片使用范围广泛，对含有酸、碱和醇等内容物有良好的耐耐化学腐蚀性，适用于食品、药品、化妆品及日化品的包装用途。54S更可作为电磁波铝箔的背衬片，提供良好的二次防漏。



GUANGZHOU HENGRUI NON-WOVEN CO., LTD.
广州市恒瑞无纺布有限公司

12.1J25



淋膜特种纸

彩色高端特种淋膜纸/淋膜复膜无纺布是由纸或无纺布和彩色PET膜或OPP膜经过高温复合的工艺处理而成，纸质和无纺布底材，适用于包装行业。

GUANGZHOU PAI KING PACKING PRODUCTS CO., LTD.
广州派王包装制品有限公司

12.1J23



派王气柱袋

一个气柱袋让您再无后顾之忧。1、PE+PA九层共挤膜、环保可回收材质，独门配方，超强承重，挤压不变形、韧性强、缓冲效果好。2、独立气柱设计，气密性强，一根柱子破损，其他柱子的还是完好无损，有效防止物流运输过程中对产品的损害。3、体积小随用随充，节省储存空间成本。尺寸可定制，适用于众多产品。

GUANGZHOU SINLIEN (Z.T.) INDUSTRIAL CO., LTD.
广州信联智通实业股份有限公司

12.1A31

PE及PET瓶

PET：信联智通拥有国内最先进的专业PET吹瓶生产线，年产能达60多亿支，具备质量国际化、生产规模化、产品系列化，处于中国饮料包装行业最前沿。PE：信联智通聚力研发塑料包装技术，拥有先进的生产设备及生产经验，年产量可达2.5亿支。



GUANGZHOU XINJUNFA NON-WOVEN PRODUCTS PACKAGING MATERIALS CO., LTD.
广州市新君发无纺布制品包装材料有限公司

12.1H09



无纺布背心袋

1.材质：材质为聚丙烯全新颗粒无纺布；2.产品特点：安全环保纹路清晰，韧性极好耐用连接处采用热压工艺，强密封牢固，韧性强、承重力好；3.环保特点：无纺布具有质轻、环保、防潮、透气、柔韧、阻燃、无毒无刺激、可循环使用等特点，以无纺布为材料的环保袋是国际上公认的保护地球生态的环保产品；4.技术优势：无纺布加厚布料，可以多次反复使用；连接处采用热压工艺，强密封牢固，韧性强、承重力好；不再为破袋烦恼，底部加厚设计，加固封边；可支持丝印，机印；5.适用范围：各类食品超市、连锁店、外卖、早点打包，超市食品包装。

HANGZHOU PENNO PACKTECH CO., LTD.
杭州沛诺包装科技有限公司

12.1C05



单面九脚模压托盘

我司主营产品是模压托盘，全称是植物纤维模压平面工业托盘。该托盘用的原材料是刨花木屑、植物秸秆等，是整体结构，面板和9个支撑脚一次模压成型。托盘板上表面平整光滑，可满足各种货物的运输。特点：1、绿色环保可循环：充分利用木材废弃物，替代传统实木托盘，减少木材砍伐，实现木材资源的再循环利用。2、可嵌套。

HANZHONG GLOBALIZERS ENVIRONMENTAL PROTECTION NEW MATERIALS CO., LTD.
汉中格伯莱环保新材料有限公司

12.1F07

3A级pet再生瓶片

高等级，运用于长丝领域及高等级片材类原材料。



部分展品简介

HAONENG INDUSTRIES CORP., LTD.
嘉兴市豪能科技股份有限公司

12.1A23



湿胶标签

因质制艺，完美呈现鲜活灵动的色彩工艺，栩栩如生的图案，精准再现品牌的闪亮个性。

HENAN PROVINCE WELLKING TECHNOLOGIES CO., LTD.
河南省卫群科技发展有限公司

12.1J28

数码印刷标签
数码印刷标签。



HIROYUKI INDUSTRIES (M) SDN BHD
广之工业 (马) 有限公司

12.1F03



PET涤纶打包带

广之工业聚酯捆扎带可以通过使用高质量的回收材料将其拉伸强度提高到比其他捆扎带材料更高的断裂强度。它在炎热、潮湿的条件下提供出色的保持张力，并且比其他塑料捆扎带更能抵抗这种环境。它还在存储和运输过程中提供更高的负载稳定性。

HUIZHOU JIANCAI NEW MATERIAL CO., LTD.
惠州市建彩新材料有限公司

12.1D27

EVA流延膜色母

分散性好，与聚乙烯相容性优良，加强聚乙烯吹膜的拉力，印刷性能良好，赋予薄膜制品的透气性。

JIANG MEN DE ZHONG TAI ENGINEERING PLASTICS TECHNOLOGY CO., LTD.
江门市德众泰工程塑胶科技有限公司

12.1A01

液晶聚合物LCP塑胶粒子

液晶聚合物 (LCP) 被誉为“超级工程塑料”，不仅可制成高强高模纤维，还可通过挤出、注射等加工方式制成各种塑料产品。公司掌握聚合生产链关键的核心技术，于2011年自主研发出液晶聚合物LCP，并解决行业痛点“起泡”问题，并以较高的性价比深受客户的青睐。

JIANGSU EVERGREEN NEW MATERIAL TECHNOLOGY INCORPORATED COMPANY
江苏常青树新材料科技股份有限公司

12.1D02

亚磷酸三苯酯

1、PVC行业：电缆料、门窗料、片材、扣板、农膜、地膜等。2、其他合成材料行业：作为光热稳定剂或氧热稳定剂。3、其他：复配液体及膏状复合稳定剂，鳌合剂深加工等。



JIANGXI ZHILIAN NEW MATERIALS CO., LTD.
江西智联新材料有限公司

12.1K19

油酸酰胺

油酸酰胺，相对密度0.9左右，闪点210℃，不溶于水，在酮、酯、苯、松节油等有机溶剂中有相当溶解性。微溶于乙醇、乙酸等有机溶剂。与树脂的相容性较好。能在物质表面形成单分子膜，具有爽滑、润滑、脱模、抗粘结、抗静电、抗污损、防湿、防沉淀、分散等性能。



JINJIA PACKAGING TECHNOLOGY (GUANGDONG) CO., LTD.
广东金佳新材料科技有限公司

12.1J34



金佳新材
JINPAC

多层共挤拉伸膜

采用多层共挤技术，下吹或者流延工艺生产，将PA、EVOH、PEVP等原材料组合而成，能有效阻隔氧气和水蒸气，提高内容物货架期的薄膜。

JIXIANG FILM INDUSTRY CO., LTD.
潮州市湘安区吉祥膜业有限公司

12.1D35

PE膜

聚乙烯 (polyethylene) 食品级别包装，抗水、油及化学物品等性能较高的产品包装，化妆品、洗发水、洗涤剂等有耐潮、耐挤压要求的日用化学品包装、工业包装等。



JUNAN YONGXING PLASTIC PACKAGING
FACTORY

山东省莒南县永兴塑料包装厂

12.1H07

PE易撕膜

双向易撕PE膜。



R&C PRINTING PRODUCTS SOLUTIONS LTD.

雅斯印制品方案有限公司

12.1E25

红酒杯盒

物料：外盒157G双粉纸2MM板纸；内盒黑色纸1.5MM板纸；印刷：印1色裱哑胶；结构：天地盖盒加内托；用途：此盒设计用于装红酒杯，内加纸托啤型状用来固定酒杯，盒底及盒盖内各加一张5MM海绵增加保护。另外，内托中间加两条橡胶筋，固定开瓶器。尺寸及颜色：两者均可跟据客人设计而做。



MEIJOY MATERIAL INC.

广东塑划算产业互联网股份有限公司

12.1S19



HDPE 2200JP

PTT InnoPlus HD2200JP

InnoPlus HD2200JP is high density polyethylene which can be processed in either injection or compression molding. This grade provides easy processing characteristics and exhibits excellent organoleptic properties. Typical Application : Caps and Closures for sparkling and non

sparkling mineral/stilled water, tea and juice.

RANPAK

朗派包装技术（青岛）有限公司

12.1E19



PadPak缓冲牛皮纸

缓解产品在运输过程中的冲击和振动，有效降低破损率。普遍应用于工业机械客户的中/重型、易碎或大体积的产品的防护包装。有效替代EPS, EPE，即时发泡等塑料耗材。

RONGYI PLASTIC PACKING CO., LTD.

潮州市潮安区荣光包装有限公司

12.1H29

百分百回收材料食品拉

链密封可定制食品包装袋

原产地：中国广东；品牌名称：rongyi；表面处理：凹版印刷；工业用途：食物；使用：零食；材料结构：PE /聚乙烯；密封和处理：拉链顶部；自定义顺序：接受；特点：防潮；用法：零食、糖果、玉米等；颜色：定制印刷；类型：站起来的包；优势：防潮；尺寸：多种尺寸可供选择。



NEW HIP LIK PACKAGING

新协力包装制品（深圳）有限公司

12.1F13

PVC/PET/RPET/
PP胶盒/柯式印刷/丝
印/特殊效果印刷



新协力包装制品
NEW HIP LIK PACKAGING
(since 1969)

PVC, PET, RPET, PP Folding Boxes, Offset Printing, Silk-Screen Printing, Special effects Printing.

QUANZHOU FAR EAST ENVIRONMENTAL
PROTECTION EQUIPMENT CO., LTD.

泉州市远东环保设备有限公司

12.1A05



**纸浆环保餐具设备/纸浆
餐具**

泉州远东环保设备有限公司成立于1992年。本公司主要从事非木材低碳环保包装机械的开发制造。我们的设备广泛

应用于健康食品包装、低碳工业包装、日用品、保健品、无甲醛建材等的包装。

SEALED AIR (CHINA) CO., LTD.

希悦尔（中国）有限公司

12.1C13



**希悦尔 Korrvu® 固卫优®
悬空紧固包装**

希悦尔Korrvu® 固卫优® 悬空紧固包装采用强韧的高弹防滑薄膜包裹产品，将产品悬空或紧固定位于包装箱内，在运输中保护产品免受冲击和振动带来的影响。平整存放方式，大幅降低仓储运输空间。无需附加设备或资本投入。包装采用瓦楞纸板框架和薄膜设计，通过德国再回收系统的 RESY 认证，废弃后可循环再利用。

部分展品简介

SHANDONG FULLY PACKING MATERIALS CO., LTD.

山东富力包装材料有限公司

12.1E01

POF收缩膜

Shandong Fully Packing Material CO., LTD. is one of the largest and most professional manufacturers in producing environmentally friendly POF shrink film in the world. The company owns 10 automatic POF 5-layer co-extruded shrink film production lines. Our main products are POF heat shrink film, POF hot slip film, POF bowl noodle film, POF noodle film, POF antistatic film, POF low temperature film, POF antifog film and POF macroperforated film.

SHANGHAI TANGKE NEW PACKAGE MATERIAL CO., LTD.

上海唐科新型包装材料有限公司

12.1G07

真空包装材料

结构: PA/PE/PA/
EVOH/PE; 常规



唐科新材料
TANGKE NEW MATERIALS

规格: 70/95/125um; 应用特点: 通过添加阻隔性材料PA、EVOH、具有防水、防潮、阻隔气体等特点有利于避免产品变质, 延长产品保质期。

SHANGHAI YUDI NEW MATERIAL TECHNOLOGY CO., LTD.

上海羽迪新材料科技有限公司

12.1K10



包装容器色母粒

公司主要生产各种塑胶原料如PE、PP、PVC、PS、HIPS、ABS、PC、PA、PET等着色母粒以及功能母粒, 适用于注塑、吹塑、挤塑、抽丝、涂布等加工工艺中的塑料着色, 公司现有色母粒品种4800余种, 年产能超12000吨, 满足各类客户的不同需求。

公司拥有色母粒品种4800余种, 年产能超12000吨, 满足各类客户的不同需求。

SHANTOU CITY CAI XIN PLASTIC CO., LTD.

汕头市财鑫塑胶有限公司

12.1A37

塑料吸嘴管盖

我司产品经与软包装热封后, 本公司的吸嘴及膜内贴杯可以广泛用于盛装各种液体和粉剂, 例如果汁、果冻、鲜牛奶, 酸奶, 调味料, 葡萄糖和洗涤类的日化用品等。由于密封性好, 质量稳定, 特别是优质的服务, 财鑫吸嘴受到国内外市场的广泛青睐。



SHANTOU JUNYI PLASTIC CO., LTD.

汕头市骏亿塑胶有限公司

12.1J29



骏亿塑胶
Plastic
JUNYI

软包装配套塑胶吸嘴盖系列

汕头市骏亿塑胶有限公司集开发、研制、生

产、销售和完善的售后服务于一体的公司。本着“客户满意是起点, 品质创新是永恒”的态度, 专业化生产塑胶吸嘴盖系列和塑胶包装容器, 吸嘴盖规格品种齐全, 广泛应用配套于盛装各种食品类、洗涤化妆品日化等软包装袋, 更可根据客户需求, 开发生产各种特殊用途的塑胶制品。并凭借先进的管理体系和成熟的生产技术赢得广大客户的支持与信赖。

SHANTOU MINGJIA HEAT SHRINKABLE FILM CO., LTD.

汕头市明佳热收缩膜有限公司

12.1H11

热收缩膜

一、厚薄均匀, 收缩率高达65%, 可用于各种异形包装, 包装边角软; 二、摩擦系数稳定, 便于高速包装机上使用; 三、薄膜层间比例稳定, 封合强度大; 四、透明度高, 柔韧性强, 包装效果明显; 五、在低温环境下仍然保持其柔韧性; 六、抗拉伸强度大, 适合手动、半自动和高速全自动包装机。

SHENZHEN BENOW TELECOM TECHNOLOGY CO., LTD.

深圳市倍诺通讯技术有限公司

12.1D37



“一物一码”产品全生命周期管理数字化解决方案

通过一物一码、智能包装等赋码方式, 有效提升数据采集和生产管理的自动化、信息化水平, 促进品牌企业在产品和服务全生命周期实现“信息可查询、来源可追溯、去向可跟踪、责任可追究”, 构建覆盖企业生产、供应链、运营和营销各环节的信息化追溯体系。

SHENZHEN BONNY PLASTICS TECHNOLOGY CO., LTD.

深圳市邦尼塑料科技有限公司

12.1L05

色母粒

注塑、吹瓶、吹膜、流延、拉丝等色母粒, 适合塑料ABS PC PE PP PET PA TPU, 符合ROHS FDA GB4806。



SUZHOU HSM TECHNOLOGIES CO., LTD.

苏州和塑美科技有限公司

12.1B10



可降解吹膜料

以PBAT和PLA为主要成分，经特殊工艺加工而成的吹膜级生物降解材料。该材料具有优良的力学性能、环境无害、无毒，绿色环保、全生物降解，

适合吹塑工艺制备薄膜材料，可广泛应用于背心袋、购物袋、包装袋、连卷袋、地膜等领域。

TAIZHOU WEIDE PACKAGING CO., LTD.

台州唯德包装股份有限公司

12.1A13

PP打包带

WD08035意思是：宽度8mm，厚度0.35mm，克重1.5g/m。



TIANJIN YUTIAN PACKAGING PRODUCTS CO., LTD.

天津市钰田包装制品有限公司

12.1E33



全系列无菌袋

专业生产全系列用于装番茄酱、苹果浓缩液、热带果汁、茶浓缩液和奶类等液体产品的无菌袋（BIB袋、220l袋、吨箱袋）包装及客户特殊需求的高温蒸煮袋和装饮用水的无异味袋子，依托母公司生产的高品质VMPET薄膜和热复合膜，我司无菌袋有透氧率低于国家标准、抗揉搓及膜体机械性更优的显著优点。

TIANJIN ZERPO SUPPLY CO., LTD.

天津泽欧普包装材料有限公司

12.1D01

填充气袋

填充气袋外袋由纸塑复合材料或PP编织布制成，内袋由尼龙/PE膜制成。通过美国AAR检测认证，符合欧盟RoHS环保要求，可以承受9.5吨以上的压力。填充气袋适用于集装箱、卡车、铁路以及散货船等运输方式，通过填充货物间空隙，固定和支撑货物、防止货物移动、避免货物碰撞等来保护运输中的货物、防止货损。



WEIFANG HUAWEI NEW MATERIALS TECHNOLOGY CO., LTD.

潍坊华潍新材料科技有限公司

12.1B20



膨润土改性淀粉复合材料

膨润土改性淀粉复合材料获得中国包装联合会认证，该技术优于国外同类产品，具有国际先进水平，

更填补了国内空白。1、通过了欧盟认证。2、可以直接在传统高压吹膜机上加工。3、在堆肥状态下，180天完全降解。4、具有良好的印刷性能，良好的力学性能。

WUHU XINPINGXING PACKAGING CO., LTD.

芜湖欣平兴包装工业有限公司

12.1C21



吸嘴袋

适用于食品饮料、乳品、调味品、营养保健品、酒类、洗涤、日化等方面的吸嘴袋。

XINLE HUABAO PLASTIC MACHINERY CO., LTD.

新乐华宝塑料机械有限公司

12.1D31

缠绕膜生产线

本生产线以LLDPE（线性低密度聚乙烯）为主要原料，采用几种不同牌号的树脂，通过挤出机挤出



而生产出具有自粘性的单面粘或双面粘三层/五层至七层拉伸缠绕膜。此生产线使用牧草膜专用配方和工艺后，也可生产牧草青贮膜。另外，还可以生产金属包装用的防锈缠绕膜、以及对包装物要求防静电性能高的防静电缠绕膜。

ZHEJIANG HUA LIN NEW ENVIRONMENTAL PROTECTION MATERIALS TECHNOLOGY CO., LTD.

浙江华霖环保新材料科技有限公司

12.1D06



无塑阻隔纸

环保可降解、防油、防水，具有一定的阻隔性。

华霖环保新材料

ZHEJIANG GRAND STAR CHEMISTRY CO., LTD.
浙江皇星化工股份有限公司

12.1S12



精炼费托蜡

GSC® FR系列精炼费托蜡产品是以煤制油厂家生产的费托合成蜡为原料，经预处理、短程蒸馏、吸附/加氢精制、造粒成型等工序制得。产品主要应用于热熔胶、钙锌稳定剂、蜡基碳带、水性蜡乳液、塑料加工润滑剂、色母粒分散剂、油墨、涂料、橡胶防护蜡、蜡微粉等生产领域。

钙锌稳定剂、蜡基碳带、水性蜡乳液、塑料加工润滑剂、色母粒分散剂、油墨、涂料、橡胶防护蜡、蜡微粉等生产领域。

ZHEJIANG HISUN BIOMATERIALS CO., LTD.
浙江海正生物材料股份有限公司

12.1B18

聚乳酸树脂

业内领先的REVODE聚乳酸树脂，以优越的加工性能、生物全降解性能和食品接触安全性，广泛应用于挤出、注塑、吹塑、纺丝等市场领域，品质得到市场的广泛认可。



ZHEJIANG HOTOP TECHNOLOGY CO., LTD.
浙江好希好科技有限公司

12.1K08

超声波RPET无纺布

RPET无纺布就是再生涤纶无纺布（也叫做再生无纺布），是一种新型的环保再生面料，是由废弃的可乐瓶、塑料瓶回收再利用制成的纺织品。RPET纱线可以减少石油的使用量，每吨成品纱线可以节约6吨石油，减少了空气污染，尤其是废物再利用，所以在国外尤其是欧美发达国家很受青睐，广泛用于多种包装行业。

东莞市成业五金制品有限公司

12.1H04

铁盒铁罐

我公司生产的产品主要分为“圆形罐、方形罐、异形罐、马口铁制品”四大系列，主要销往国内市场及欧洲、美洲、东南亚等国际市场；可为食品、茶叶、医药、烟酒、礼品等行业提供各种精美的马口铁包装或马口铁制品。



东莞市成业五金制品有限公司
DONGGUAN CHENGYE HARDWARE PRODUCTS CO., LTD.

主要销往国内市场及欧洲、美洲、东南亚等国际市场；可为食品、茶叶、医药、烟酒、礼品等行业提供各种精美的马口铁包装或马口铁制品。

广东华隆塑胶科技有限公司

12.1H08

流延聚乙烯薄膜

食品、药品日用品类包装复合膜。

广东铭丰包装材料有限公司

12.1H13



CPE薄膜

CPE系列方面，对于CPE各种复合膜、CPE蒸煮膜、CPE易揭膜（适应PE和PP材质的杯、盒等）、CPE易揭膜（适应PVC和PS材质的杯、盒等）、CPE自封膜（适用包装医用止血纱布和器械等包装）以及环保高阻隔CPE膜等CPE薄膜产品目前也已经研发成功投入销售。

广州市加弘禧贸易有限公司

12.1F27

新型手动送袋机系列

新型手动送袋机系列。

广州金狮牌厂

12.1L14

金属标牌

各类包装配套标牌。

瀚寅（苏州）新材料科技有限公司

12.1C03

易立得®手持式现场

发泡设备

该系统具备电动计量泵和自我检测诊断系统以确保高质量的聚氨酯泡沫的生产。透过设备的原料A&B在设定的温度、压力及混合比例下进行混合反应生成聚氨酯泡沫。符合安全及环保要求；设备具备CE认证。原料提供SGS相关有害物质检测报告及公路、海运普通货物运输条件鉴定书。采用水做为发泡剂，禁止使用含氟元素原料。



易立得

手持式现场发泡系统

设备详情<<<

河南旭德隆机械有限公司

12.1K07

POF热收缩薄膜

热收缩薄膜包括高性能膜、印刷膜、低温热收缩膜等，广泛应用于食品、饮料、药品、书籍、玩具、日用品、化妆品、电子产品等行业的外包装和集合包装。



上海宽廊信息科技有限公司

11.1H07

推压式打印贴标机

T系列推压式打印贴标机，包括T100、T150、T200，满足从20mm到210mm大小标签的打印加贴标，速度快、稳定性强的同时，该设备自带控制系，可无缝对接各种信号接口。



通化耀程光学机械科技有限公司

10.1B01



高速成像分拣系统
XGF-T3030-G

该产品主要针对大型包装箱内的缺失、破损、异物进行全面检测，应用领域为：啤酒、饮料、牛奶、玩具等。采用进口X射线探测器，高精度，可靠性强。

温州市龙泰轻工机械有限公司

11.1S27



精酿啤酒糖化设备

本设备在吸收欧美成熟、先进的啤酒酿造工艺和生产技术的基础上融入了自己的领先技术。完全可以满足啤酒从业者和酿酒师对不同工艺、不同口味、不同产量的需求。设备包括糖化煮沸锅和过滤旋沉锅，以及工作台、自动控制柜和配套的设备及管路。

温州兄弟国际贸易有限公司

11.1C01

包装机械

公司生产的包装机械品种多，规格齐全，并能承接各种特殊规格需求的产品设计和制作；主要产品系列有：自动捆扎机系列、自动封箱机系列、真空包装机系列、收缩包装机系列、自动封口机系列以及由开箱封底、装箱、封箱、码垛、缠绕包装等工序为一体的全自动智能化包装生产流水线。



浙江法赫施科技有限公司

10.1A05



数字高清喷码机
LD系列

LD系列可以满足客户分辨率、大幅面、多喷头、高附着率、耐溶剂等多种个性化需求，对于细分市场是个非常有力的产品补充。

浙江立腾机械制造有限公司

13.1E43

真空包装机

DZ系列真空包装机和DZQ系列真空抽气真空包装机，只需按下真空盖即可按设定的程式完成抽真空或抽真空后充入惰性气体、封口、印字、冷却、排气的全过程。经真空或真空充气包装后的物品可防止氧化、霉变、虫蛀、受潮、延长产品储存期限。



珠海市洞鼎智能科技有限公司

10.1B08

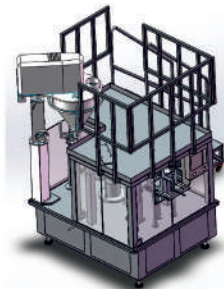

给袋式无尘粉剂包装机组

更换规格及品种：1) 节省时间，操作方便快捷，1.更换不同袋长袋宽的袋子调整方便，操作简单，5分钟内更换好规格换产；2.更换不同品种物料，同时更换不同袋子规格，15-20分钟内完成换产；3.同一台设备

适应平口袋、直立袋，也可加装开拉链机构适应拉链袋。除尘系统：区别于普通吸尘器，高效便捷 1.采用任务位元除尘方式及独特的设计结构，作到无尘分装，定时反吹 2.采用特制漏芯，可水洗，方便清洁 3.设计有收集粉尘集料斗；4.除尘机风量变频多级可调量；2) 国外技术、独特工艺、适用多种物料及特殊物料：1.采用变径螺杆技术、伞状补料技术设计；2.独特的螺旋加工工艺，适用于不同比重及带粘性的物料；3.同一台设备计量螺杆覆盖计量范围：100-1000g方便可调；4.伺服马达及伺服驱动控制螺杆，保证计量精度；3) 清洗：拆洗方便，清洁无死角：1.计量螺旋：组合式料箱无需工具即可方便拆洗；2.横向螺旋：方便在平台上拆洗；3.包装主机：台面可水洗；4.除尘机：特制漏芯，可水洗；5.主机电器与气动部件分开，方便清理及检修；4) 安全：人性化设计，安全为先：1.操作工可上到主机平台，轻松拆装横向螺旋及配件；2.平台可承载600公斤压力，并有安全防护围栏；3.包装主机及计量螺旋由我司专利一体化操作系统，减少人员频繁对两个部分分开调试，消除对螺旋开启及更换部件带来的操作安全隐患；4.设备开机时有温馨提示。

ZHEJIANG DONGFENG PACKING MACHINE CO., LTD.
浙江东风包装机械有限公司 9.1J01

真空包装机

DZ系列真空包装机可对肉制品、调味品、豆制品、药品、粮食等粉状、固体、液体等产品进行真空后（充惰性气体）封口包装，以达到延长产品储存期限、防止霉变、腐败、受潮等目的。广泛应用于食品、土特产、制药等多行业。有多种规格型号可供选择。



ZHEJIANG LIGAO PUMP TECHNOLOGY CO., LTD.
浙江力高泵业科技有限公司 11.1S17

LIGAO力高
浙江力高泵业科技有限公司
ZHEJIANG LIGAO PUMP TECHNOLOGY CO., LTD.

转子泵

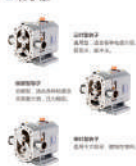

凸轮转子泵

凸轮转子泵属于容积泵的一种形式，通过转子与泵体间的相对运动来改变工作体积，从而使流体的能量增加。适用于输送过程中容易其泡沫以及输送高粘度、浓度及任何含颗粒的介质，经其输送的物料保持原有品质不变，不起任何理化反应。

ZHENJIANG RUIHENG ELECTRICAL EQUIPMENT CO., LTD.
镇江市睿盛电器设备有限公司 9.1B09

链条导轨

超高分子量聚乙烯高精度链条导轨特性：1.磨损小；2.摩擦阻力小；3.自行润滑（不需任何润滑油）；4.具有抗冲击性；5.使用温度范围-200~+80℃；6.具有减震作用；7.在潮湿环境下不易受潮；8.具有高的抗化学性能；9.有抗腐蚀性。

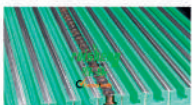

ZHONGSHAN COMBIWEIGH AUTOMATIC MACHINERY CO., LTD.
中山市康必威自动化机械有限公司 10.1F35



10头称重包装一体机

一体机占地小，性价比高，一小时可包装4200包。适用范围：配合多种计量装置，可包装不同类的物料如休闲食品，果仁，爆米花，种子，砂糖，盐等颗粒，粉状或颗粒，粉末混合产品等。

主要特点：日本松下伺服电机控制拉膜，较平稳 日本欧姆龙 PLC可根据客户的需求，制成插脚袋，三边封，四边封，站立袋或者三角袋。

ZHONGSHAN JINGLIANG WEIGHING INSTRUMENT CO., LTD.
中山精量衡器制造有限公司 11.1E17

中型自动检重秤

自动称重选别设备是一种高精度、高精度的在线检重设备，可与各种包装生产线以及输送系统集成，主要用于在线检测产品重量是否合格，包装内是否缺少部件或说明书等。又名：欠重检测机、重量选别机，重量分选机，重检机、自动称重机、重量分选机、检重秤。能广泛应用于制药、日化、食品、化工、电池、五金配件、电子、塑胶等行业。



ZHONGSHAN NCA CO., LTD.
中山市新宏业自动化工业有限公司 13.1B66

NCA1604A-90软包装自动装嘴封口机

用于在软包装袋自动焊装塑料吸嘴。适用于饮料包装、可吸果冻、酱料、调味品以及日用化妆品（乳液、面膜）等小袋包装。优点：1、噪音小、低耗气量；2、机械封合（3个伺服）；3、多功能、直斜两用、速度80-90个/分钟。



ZHONGSHAN WEIGHLIN PACKAGING MACHINERY CO., LTD.
中山市炜麟包装机械有限公司 9.1E66

预制袋单工位给袋式包装机

预制袋单工位给袋式包装机，自动取袋，开袋，充填，封口，适合大重量大袋子包装。



ZHUCHENG JINDING FOOD MACHINERY CO., LTD.
诸城市金鼎食品机械有限公司 13.1H18

喷淋式杀菌釜

金鼎公司自主研发的高效喷淋式灭菌设备，锅门具有独立的升降系统，升降的作用力作用于地面，稳固，安全性能高，大大降低了设备故障率。同时具备自动进出篮功能，一键化操作，自动化程度高。



WUHAN XIANTONG TECHNOLOGY CO., LTD.
武汉先同科技有限公司 10.1B45



**Pekoko便携迷你彩色打印
机**

Pekoko机身轻巧，专为实用和方便设计，与智能手机无缝协作。不论是文字、图像只需导入至Pekoko应用

程序，通过蓝牙连接到Pekoko，点击打印按键即可完成。Pekoko最高支持1200dpi相片级打印效果，它能将上千余种绚丽色彩打印在玻璃、陶瓷、纺织品、金属、木头、皮革、塑料等。

XIAMEN TOPMARKING TECHNOLOGY LTD
厦门真鸣科技有限公司 10.1S01

智能热转印打码机

真鸣热转印打码机适用在各类铝箔、薄膜和标签等柔性包装材料上，

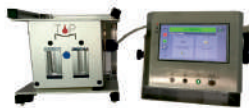

实现文本和图形的分辨率打印。真鸣热转印打码机实现优化使用成本、方便生产管理、高度智能化、稳定可靠、人性化设计、高质量打印、易安装操作。

XIAMEN YUSHENG PACKING MACHINERY CO., LTD.
厦门市宇笙包装机械有限公司 11.1H09



YS-169袋泡茶内外袋包装机

适用于茶叶、药茶、保健茶草根类等小颗粒物的内外袋一次性包装。外封纸由步进电机控制，袋长稳定、定位准确；采用PID调节温度控制器，温度控制得更准确；采用PLC控制整机的动作，人机界面显示，操作方便；所有可接触物料部

分为SUS304不锈钢制作，保证产品的卫生可靠；部分工作气缸采用原装进口件，保证其工作准确与稳定。本机附加装置可完成平口剪切、日期打印、易撕口等功能。

YANTAI TANJA PRECISION MACHINERY CO., LTD.
烟台坦嘉精密机械有限公司 9.1S26

**搭扣锁门配/铰链/
把手/旋钮/磁力夹具/操作件**



搭扣（又名箱扣、锁扣），普通搭扣，可调搭扣，自锁搭扣，减震搭扣，橡胶搭扣等），铰链（又名合页，有平开铰链，铰合金铰链），夹具、门配、柜锁、旋钮、把手、分度销、减震器等。

YA-VA INTELLIGENT SYSTEMS CO., LTD.
道仁（佛山）智能装备有限公司 13.1G30



螺旋机

螺旋机可实现产品跨楼层连续式输送。通常用于输送箱装、桶装、袋装等物品。在物流、饮料、生活用品等行业都可以应用的到。

YUHUAN B.T.BEST.AIR-VALVE CO., LTD.
玉环比得空气阀有限公司 11.1B62

气动阀

气动阀特点：高流速，流体阻力小，紧密可靠，结构简单，使用寿命长，免维护；适用于介质，粘度最大600mm²/s（厘斯）耐高温、耐化学腐蚀，易安装，气控介面可360度旋转，并且排空气性能良好。

ZHEJIANG BESPACKER MACHINE CO., LTD.
浙江鑫空机械有限公司 13.1L18



气动灌装机

整机采用不锈钢材质，该机灌装量调节方便、快捷，外形美观，结构紧凑，灌装速度高。分为料斗式和自吸式两种，客户可根据具体情况选用。计量机构采用柱塞方式，计量灌装系统调节灌装量以及灌装速度

方便（灌装量通过调节气缸上的行程阀来实现）

ZHEJIANG DINGYE MACHINERY CO., LTD.
浙江鼎业机械设备有限公司 13.1A15

无人化流水线

此包装流水线是集纸箱自动成型到底机，自动侧推装箱机，自动折盖封箱机，自动无人化打包机智能化连接而成，主要实现盒类产品及其能用侧推方式入箱装箱的自动智能化线体，适用于化妆品，日用品，食品，汽车用品及化工产品，医药产品及其相关产品等，实现无人化智能包装，节省人工，材料浪费，大幅度提高包装效率。



图例仅供参考，设计为实际需求定制，实际价格根据定制方案收取

TST INSPECT (GUANGZHOU) CO., LTD.

泰视特(广州)图像技术有限公司

10.1A07

视觉检测设备

产品功能：特征有无检测、喷码标识有无、食品标签有无、印刷字符有无、包装附件有无、纸箱内的瓶身数量计数等；条码读取一维、二维码在线识读；OCR字符检测、包装喷码OCR字符检测、瓶盖OCR字符检测、标签OCR字符检测、电子元器件OCR

字符检测、卡片OCR字符检测等。



WUHAN DECHUANG INNOVATION TECHNOLOGY CO., LTD.

德创追溯标识科技(武汉)有限公司

11.1B66

手持喷码机



内置嵌入式智能操作系统，支持U盘导入数据库打印，原装进口打印引擎，配合各类进口墨水，适用于喷印各种材料和各个领域。360度全方位喷码，手持在线两用，支持本机直接编辑喷印内容与修改喷印参数，无需电脑连接电阻触摸屏，抗干扰，持久耐用。

WENZHOU LIUBANG INTELLIGENT EQUIPMENT CO., LTD.

温州六邦智能设备有限公司

13.1E74

全自动覆膜包装机

产品特点：1.保护罩和报警装置放心使用，封切部位带有有机玻璃防护罩与自我报警功能，严格保证操作者的安全性。封切刀带有自动保护功能，未切到膜的位置时碰到物品就自动弹起，停止往下切，非常安全，避免误切。同时机器有急停功能，按下急停按钮，机器即停止一切工作。2.进口涂层合金刀经久耐用，封刀采用美国杜邦特弗龙涂层抗粘耐高温的合金刀，封口线结实，不会开裂，不会焦化、不冒烟无污染。3.进口电子组件性能稳定，水平检测采用进口检测光电，可准确探知包装物品的位置。采用原装“欧姆龙”数显温控器，内置PID功能，封刀温度非常灵敏与准确，可随意设定。不必担心温度不准确伤及产品。4.调整简单、无需模具、包装长度无限制。包装物的尺寸变化时，手动调节操作台即可，无需模具和制袋器。操作台高度和前后都可以调节。5.全自动操作、效率高、入袋、切断、热封、热收缩一条龙自动完成，还可以与进料生产线连接，现实无人操作。大大的提高了生产效率，带来可观利益。



包装原材料 化妆品 礼品盒 玻璃瓶 鞋盒 五金等等

WUHAN HAITAI PACKING MACHINERY CO., LTD.

武汉市海泰机械有限公司

10.1S05

高速酱料包装机



该机是针对粘稠体、膏体、酱体等物料实现自动包装而设计的三对辊筒立式高速包装机，可以实现三边封口或四边封口的包装。适用于膏汤、番茄酱、辣椒酱等均质粘稠体或半固态物料。

WUHAN LEAD LASER CO., LTD.

武汉立德激光有限公司

10.1H29

紫外激光打码机

355nm紫外激光打码机，与普通激光打码机相比，紫外端泵激光聚焦光斑直径更小，打标效果更精细，对比红外端泵，有色塑料、金属对紫外光的吸收率高，光敏反应变色效果更好，适合多色塑胶材料变色高速精细打码、金属材料和玻璃材料表面精密打标。窄脉冲宽度的激光与加工材料作用时间短，热影响效果小，打标效果更美观。



WENZHOU YUJUN PACKAGING MACHINERY CO., LTD.

温州市宇骏包装机械有限公司

13.1D06

全自动L型封切收缩机

全自动L型封切收缩机是一款全自动无人化的包装机器，可配套自动化包装流水线使用，进料、入袋、封切、收缩自动完成。工作效率高，广泛适用于印刷、彩盒、贺卡、相册、医药、电子、日化、化妆品等大量生产的行业。

产品实拍



WUHAN RENTIAN PACKAGING AUTOMATION TECHNOLOGY CO., LTD.

武汉人天包装自动化技术股份有限公司

11.1B30

ZXQZ-150K装箱机

快速装箱，可达150件/分钟；内部集成开箱，节省空间；双环链预排列，装箱效果好；伺服控制及机器人抓手，实现精准高速装箱；更换规格快，适应柔性化生产；表面减少缝隙和死角设计，便于清洁。



SUIT PACK CO., LTD.

佛山市顺德区新派尔包装设备有限公司

9.1S27

气调保鲜包装机

SP-390R

主要功能：1、用途广泛，可适用多种包装方式；纯托盘密封包装或气调托盘包装，泡罩包装。



2、全程自动制盒和充填过程，既避免预制盒的二次污染，又减少了预制盒的费用成本和储存空间；3、自动化程度高，有效减少人力成本和提高生产效力；4、模块化设计，易与其他设备配套使用；如填充设备，计量设备、打印机，贴标机等；5、光电跟踪，可选用彩盖膜或光膜进行包装，降低成本，提高产品档次。6、采用组合模具，更换方便，一机多用，模具具有冷却系统。7、可以根据使用者产品包装要求，在抽真空的基础上，充入氮气或其他气体。

TANDLER GEARBOX (GERMANY)

德国精密齿轮箱公司

9.1B45

Tandler螺旋伞齿轮箱，
伺服行星齿轮箱，差动箱
以及齿轮

螺旋伞齿轮箱主要用作传递力矩和改变旋转方向。精度高，传递效率高，寿命长。广泛用作制药机械，包装机械的关键传动部位。伺服行星齿轮箱用在和伺服电机连接各种传动部位，优点连接方便，精度高，寿命长。可以为客户提供特殊齿轮及齿轮箱。



TECHIK INSTRUMENT (SHANGHAI) CO., LTD.

上海太易检测技术有限公司

10.1S23

X光异物检测系统

所有中小包装及无包装类产品检测。可对产品中异物金属或非金属、缺失、称重等进行全方位检测，独特的图像分析技术将异物与产品逐层分割，从而达到精准高效检测异物的效果，通用性强、适用范围广。



THERMO FISHER SCIENTIFIC

赛默飞世尔科技（中国）有限公司

11.1L08

Thermo Scientific
Versa Global 系列检重秤

可靠通用的检重系统，具备用途广泛、高精度和高稳定性、精确度高，监测重量速度迅速等优势。



TIANJIN HONDON PACKAGING&FOOD MACHINERY

CO., LTD.

天津汉顿包装食品机械厂

9.1B11

单列圆角/异型袋粉剂包
装机

采用PLC程序控制，先进的触摸式人机界面，光标自动定位跟踪，高精度的运膜系统，可保证袋子的美观度。自有专利主权的计量系统，伺服电机控制计量误差的精准度，直螺杆技术保证封口干净，不夹料，密闭性好。



TIANJIN SANQIAO PACKAGING MACHINERY

CO., LTD.

天津市三桥包装机械有限责任公司

9.1J09

DXDF-550/850/1200S
(粉剂)

该机的使用均考虑人性化的设计，PLC自动控制，触摸屏操作，中文人机界面，包装袋的长度、速度可以在线调整。



SHENZHEN RFH LASER TECHNOLOGY CO., LTD.
深圳瑞丰恒激光技术有限公司

10.1L01

RFH LASER Expert 355nm
瑞丰恒激光 紫外激光器

Expert 355系列

的紫外半导体泵浦脉冲固体激光器功率范围在3.0w~5.0w，具有较短的脉冲宽度 (<14ns@30K)，优越的光束质量 (M2<1.2) 和完美的光斑特性 (光斑椭圆度>90%)。该系列激光器专门为SLA 3D打印机，激光打标机，精密切割机，精密钻孔机，激光剥线机而设计。

SHENZHEN WEIHUA MACHINERY CO., LTD.
深圳市纬华机械有限公司

10.1B15

全自动热缩膜边角封切机
全自动热缩膜边角封切机。

SHENZHEN WENHUI MACHINERY EQUIPMENT CO., LTD.
深圳市文惠机械设备有限公司

11.1C80

工业冷水机

工业制冷设备；风冷式冷水机，水冷式冷水机。



SHENZHEN ZHIXIN PACK MATERIAL CO., LTD.
深圳市致新包装有限公司

9.1S05



POF收缩膜、收缩袋，PE收缩膜，拉伸膜

POF热收缩膜是以PE和PP为主要原料经共挤吹塑工艺加工生产的一种多层环保无毒型热收缩包装材料。主要特点：透

明度高光泽性好、柔韧性好、收缩率大、耐寒性好、环保无毒、防潮防尘等。

SHENZHEN ZHONGFU PACKAGING TECHNOLOGY CO., LTD.
深圳市众富包装科技有限公司

10.1B55

全自动连续式边封机
ZF-BS500-Z/BF500-Z/ZF-BF400-Z



包装速度高达80-120包/分钟，前面可根据生产需要选择不同的进料系统，输送带可简单地连接现有生产线，指推式输送带主要用于包装印刷制品，另可按照客人需要额外配备自动放纸机，导轨推杆式输送带适合组合包装用，可按产品尺寸及形状订制，应用范围广泛，边封可以选用新款双压轮边封系统，适应不同的包装膜。

SICHUAN ODOT AUTOMATION SYSTEM CO., LTD.
四川零点自动化系统有限公司

11.1L28

C系列-分布式IO系统



C系列-分布式IO系统由网络适配器模块和IO模块组成。分布式超薄设计，弹簧接线端子设计；业内首创导光端

子设计；高速背板总线32个全模拟量模块刷新周期2ms；最大挂载IO模块32个；可进行OEM、ODM或特殊模块，特殊功能定制开发。

SOJET ELECTRONICS (XIAMEN) CO., LTD.
昇捷丰电子(厦门)有限公司

10.1F11

E4S分辨率二维码机

1.选用全新7寸电容触摸屏，采用宽贴工艺，让设备操作



更流畅，外观更美观，档次更高。2.选用DVI工业稳定的精典接口，数据传输量更大，更稳定。3.喷头尺寸设计精巧，喷头更稳固，更易于嵌入到各种自动化内部，实现完美合体。4.设备全部采用工业烤漆工艺，独特的防尘盖设计等等，在外观结构。

STAUBLI (HANGZHOU) MECHATRONIC CO., LTD.
史陶比尔(杭州)精密机械电子有限公司

11.1C33

TX2-90 HE 潮湿环境机器人 (肉类加工)



TX2-90 HE潮湿环境机器人专为卫生环境的肉类切割加工应用设计，耐受pH2-12酸碱环境，适应最严苛的清洁和消毒。史陶比尔全系列HE潮湿环境机器人完美适用于

肉类及禽类切割、剔骨、分拣、装盒等应用。

SHANGHAI ZHUWEI AUTOMATION MACHINERY CO., LTD.

上海铸未自动化机械有限公司

13.1C01

全自动上袋包装机 (超细粉)

产品描述: 我公司针对化工、食品、饲料等行业, 自主研发的新型包装机。该机具有自动称量、自动上袋、自动填充、自动送包、自动封口等功能。可与各类设备联动工作, 实现大规模包装无人化生产作业。

对于容易扬尘的超细粉末、及高精度的含气量大的粉体包装, 具有强烈的针对性。适用范围: 适用于包装粉状物料, 如化工粉末、食品粉末、建筑材料等。



SHANTOU DACHUAN MACHINES CO., LTD.

汕头市大川机械有限公司

9.1B30

SHANTOU DACHUAN MACHINES CO., LTD.

汕头市大川机械有限公司



DC-890全自动多列背封包装机

DC-890全自动多列背封包装设备, 适用于食品、药品、日化行业的液体、粉末、颗粒等物料的背封条型包装, 我司可根据客户袋型尺寸产量要求, 为客户量身定制6列、8列、10列的设备, 大大提高了客户的生产需求, 适合客户对大产能、

高速生产、背封包装的要求。

SHANTOU RUBAN MECHANICAL AND ELECTRICAL TECHNOLOGY CO., LTD.

汕头市如伴机电科技有限公司

10.1D40

十斗组合秤1.8L-RB10SS18

适用范围: 适用于各种颗粒状、条块状等物体的称重。如瓜子, 杏仁, 开心果, 松子, 糖果, 膨化食品, 豆类食品, 速冻食品, 宠物食品, 各类休闲, 小五金及日化物料等。



SHANTOU ZHIBO MACHINERY EQUIPMENT CO., LTD.

汕头市智博机械设备有限公司

13.1L22

全自动包装机

全自动包装机械设备。

SHEN ZHEN HAWKVISTECHNOLOGY CO., LTD.

深圳市霍克视觉科技有限公司

9.1C07

包装带封口缺陷检测系统

采用深度学习技术和机器视觉系统, 可方便地安装在现有的各类封口机上, 在线式对包装袋产品封口进行视觉检测, 自动判断缺陷, 检测结果和图片自动存档, 写入数据库, 输出数据报表便于分析。对于缺陷产品, 系统采取NG声光报警, 并通知排料装置标记排料。

SHEN ZHEN SUNITOP INTERNATIONAL CO., LTD.

深圳市东铭机电有限公司

13.1S17

特钢直振/圆振/控制器

日本Sinfonia (原神钢) 株式会社是具有百年历史的日本上市公司。所生产的送料机专用圆振、直振、控制器销量一直稳居世界第一。深圳市东铭机电有限公司是日本Sinfonia (原神钢) 株式会社中国指定代理, 中国售后技术服务中心, 并在东铭工厂内设立了日本神钢产品仓库, 备有大量库存。

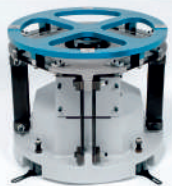

SHENZHEN CHENYI LASER TECHNOLOGY CO., LTD.

深圳市臣一激光科技有限公司

11.1L02

紫外激光镭雕机

紫外激光镭雕机设备主要用于保健品、药品食品、日化用品、母婴用品、医疗器械、电子3C消费类等行业产品的内外包装, 如(瓶身, 瓶盖, 内外包装盒, 包装袋在线标记各种生产日期流水码, 图形及二维码等激光打码。所打标信息标识纹路清晰、环保安全, 标记持久, 可做加密管理。设备可单激光加工也可配合在线自动化激光打码。



SHENZHEN HAINA LASER TECHNOLOGY CO., LTD.

深圳市海纳激光科技有限公司

10.1H09

CO2激光机

HB系列二氧化碳激光喷码机独特的外观设计, 拥有可360度旋转镜头头和可360度旋转光路, 可满足任何角度喷码, HC系列激光喷码机整个激光系统集成触摸屏界面、光电开关和升降支架, 结构设计精巧, 能满足生产流水线上产品的在线式飞行(连续动态)喷码, 形成永久信息的文字、数字、符号、图形和防伪自动编码及序列。



SHANGHAI QIONGJU INDUSTRY CO., LTD.

上海琼瑶实业有限公司

13.1G01



自走缠绕机 - ROBOT S7

得益于长期积累的经验，Robopac推出了新型自动包装机Robot S7。先进技术的使用和对安全系统的最大关注代表了Robopac开发能力的精髓，并提供了高度的包装自主性和极大的工作灵活性。该机器的构造是使用拉伸膜包裹和稳定任何形状、大小和重量的托盘货物。

SHANGHAI SHIGAN INDUSTRIAL CO., LTD.

上海实干实业有限公司

11.1A70



在线检重秤SG-100

SG-100是一款适用于小型产品的设备，大屏幕高精度是他的特点，精度可达正负0.03-0.05g，速度最快可以做到300件，这一款更适合于医药行业，保健品和化妆品等小包装的产品，适用于要求高的客户群体。

SHANGHAI SUREN MACHINERY CO., LTD.

上海苏仁机械制造有限公司

9.1F06

苏仁SRL-150全自动 收缩套标机

产品特点：同步分瓶器设计，瓶子输送不易晃动。更换规格无需工具拆卸，快速、方便，调整简单。



SHANGHAI TANDY MACHINERY MANUFACTURING CO., LTD.

上海唐迪机械制造有限公司

10.1E01



投料站

开启式投料站，自带清粉除尘机构，方便清洗。

SHANGHAI TRIOWIN INTELLIGENT MACHINERY CO., LTD.

上海沃迪智能装备股份有限公司

11.1G17



巧克力机器人装盒项目

该项目以并联机器人的多机协同应用为核心，融合了视觉定位以及一片式纸盒成型等技术，有效的实现了巧克力的高速拾检装盒的目的。该项目的核心参数如下：1. 机器人单机速度：在实验室条件下，单机拾检速度最高可达219件/分钟；2. 五机协同速度：在实际生产条件下，五台机器人通过协同作业。

SHANGHAI VIXDETECT INSPECTION EQUIPMENT CO., LTD.

上海微视检测设备有限公司

11.1S03

X射线异物检测机

X射线异物检测机主要为食品、医药及化工行业而设计，可以有效检测出金属异物、玻璃、陶瓷、硬质橡胶、树脂、骨头、贝壳、石子等多种恶性杂质。微视推出的全系列X射线异物检测机具有安全、智能、稳定的优点。



SHANGHAI YANJIE TECHNOLOGY CO., LTD.

上海研捷机电设备有限公司

11.1S07

U系列系列热转印打码机

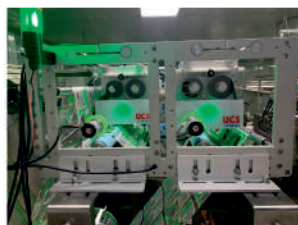

1. 双马达色带驱动专利技术：保证色带间隙的稳定，更节省色带。确保了色带张力始终保持一致。色带更换更加便捷快捷。2. 强大的软件功能：触摸屏内置模版软件，电脑可直接控制打码机，可根据客户应用定制打印功能。3. 模块化的设计：结构简单，运行稳定；易维护，少维修；打印头兼容32mm和53mm。

SHANGHAI FINEPOWER TECHNOLOGY CO., LTD.

上海聃叶动力科技有限公司

11.1J25

高动态同步伺服电机5FSNA

高动态同步伺服自冷却电机：

- 1、静态扭矩范围从0.75Nm至390Nm；
- 2、高负载能力/峰值扭矩；
- 3、尺寸紧凑，重量轻巧；
- 4、良好的转子构造，使惯量最小化，保证了优异的动态特性；
- 5、自冷无风扇设计，除轴承外所有电机部件无磨损。



SHANGHAI HEROLIFT AUTOMATION EQUIPMENT CO., LTD.

上海汉尔得自动化设备有限公司

13.1E05



气管吸吊机

气管吸吊机，额定负载20-270kg，用于纸箱油桶，包装袋，板材等的搬运。可以减轻现场操作者的劳动强度，减少工伤危险，便于人员的日常管理。该产品应用于伊

利、红牛、箭牌、阿克苏诺贝尔、帝斯曼、联合利华、米其林、华为、海信、利乐等公司。

SHANGHAI HUAZHI ELECTRONIC EQUIPMENT CO., LTD.

上海华炙电子设备有限公司

10.1F23

F560小字符喷码机

FASTJET F500系列小字符喷码机采用新一代控制系统，功能完善，性能卓越，可切换喷印模式，满足多行高速、高质量打印，可适应各种应用场景。电

路、墨路结构采用模块化设计，IP55防护等级，智能化墨路系统，便捷的耗材管理，大幅度提升使用及维护体验，降低客户使用成本。



SHANGHAI JONZOO NEW MATERIAL TECHNOLOGY CO., LTD.

上海精众新材料科技有限公司

9.1S15



工程塑料轴承

工程塑料轴承优势：免维护、不生锈、具有良好的化学抗性、耐灰尘和脏污、抗冲击和边缘载荷、高耐磨、可重载使用、摩擦系数小、耐高温、符合食品级、低吸

水性和水下应用、可导电或绝缘。

SHANGHAI KEYUN MACHINERY CO., LTD.

上海可运机械有限公司

11.1J01

KY-346模块化输送带

本公司产品适用于医疗机械设备，主要用途为冻干线，灌装线，包装线，储瓶台等，该系列产品，具有完全自主知识产权，打破了国外在药机生产行业的输送配件的垄断地位，近年来为疫苗的生产及扩产作出了较大贡献，解决了国外卡脖子的风险，帮助了国产疫苗加速扩产。

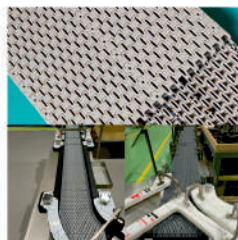

SHANGHAI KOMATSU PACKAGING MACHINERY CO., LTD.

上海小松包装机械有限公司

13.1B70



双列粉末颗粒自动充填包装机

该机是重视简易操作性的双列式信封式粉末颗粒自动充填包装机，包装形式新颖，符合现代潮流。本机制袋长度可变，标准配有色彩光电跟踪控制装置。保养保养简单方便。

SHANGHAI LOOGAL INFORMATION TECH. CO., LTD.

上海路歌信息技术有限公司

10.1D23

ES系列喷码机

ES系列喷码机是一款采用hp TIJ2.5技术研发的高速分辨率工业喷码机。分辨率从150dpi-600dpi可调节。7英寸触摸屏，操作便捷。该机器最多可以连接2个喷头，可以同时喷印汉字、字母、数字、图片、条码、二维码等。可通过以太网接收和打印实时数据，连接PLC或其它设备传输数据，支持IO介面。



SESOTEC SHANGHAI CO., LTD.
双仕分栋技术(上海)有限公司

11.1F01



新型X射线异物检测系统RAYCON

D+

新型X射线异物检测系统RAYCON D+, 特别适用于安全要求极高的食品行业, 更能有效检测含金属包装的产品。同时, 能满足超常的检测需求, 极大提高了软异物的检测性能。卓越的辐射保护功能, 为操作人员撑起“保护伞”。

SHANDONG DYEHOME INTELLIGENT EQUIPMENT CO., LTD.

11.1D40

山东大宏智能设备股份有限公司

覆顶摇臂缠绕机

覆顶摇臂缠绕机适用于较轻较高且码垛后不稳定的产品或较重货物的裹包, 自动化实现5面包装。此款摇臂缠绕机可实现流水线包装, 货物不动, 设备上的缠绕膜围绕货物运转包装, 设备大小可根据客户现场货物类型定制需要的机型参数。



SHANDONG LUKANG BAOZHANG JIXIE CO., LTD.
山东鲁康包装机械有限公司

13.1H09



鲁康牌全自动连续拉伸膜真空包装机

设备配有电力缺相、逆相及电压过高过低、漏电、机械定期润滑等警告式保护系统, 便于操作人员使用、调整、成型、封口、横刀、纵刀部分, 全部装有安全保护系统, 并配有安全防护罩, 故障时自动停车保护并在电脑显示故障原因和处理方法。整机配置和性能完全可和进口设备相媲美。

SHANGHAI BOFENG ELECTRONICS CO., LTD.
上海波峰电子有限公司

9.1B01

金属探测仪

针对包装产品的金属杂质进行安全检测。

SHANGHAI CHUANGLING PACKAGING MACHINE MANUFACTURING CO., LTD.
上海创灵包装机械制造有限公司

13.1G30

封口机

触摸屏电脑控制连续封口机采用触摸屏一体机控制, 包含产量计数; 运行时间; 漏打功能; 抽、充气(同时使用, 或者抽、充气分开使用客户可自行安排)。



SHANGHAI DEMAC CODING TECHNOLOGY CO., LTD.

10.1S02

上海益码标识技术有限公司



热转印打码机

我司自主生产的T30/T50热转印打码机采用全球领先的热转印技术, 具备高分辨率, 高速高频, 打印面积广, 操作简单易用等

特点, 完美实现在柔性包装膜材上的精准打印, 支持实时时间、日期、文字字符、图形条码等各种打印内容, 并支持可变内容打印, 广泛应用于食品、医药、乳业、日化等行业。

SHANGHAI DIKAI CODING INDUSTRY CO., LTD.

10.1D35

上海迪凯标识科技有限公司



D系列热转印智能打码机

D系列热转印智能打码机具有功能齐全、操作简便、性价比高特点, 能满足各种间歇和连续式包

装的打码需求, 并使用超长色带, 减少了生产线的停机换带频次, 提高了生产效率, 节省了总体生产成本。高品质的打印功能和打印效果, 提升了产品的档次, 是普通墨轮机和色带机升级的首选机型。

SHANGHAI EASYPACK CO., LTD.

10.1J29

上海宝廷包装机械有限公司

电动打包机

专利的无破刷马达设计, 使用寿命为有破刷马达的数倍之久, 大大节约更换马达的费用。预先编程的触摸屏幕, 满足您的不同操作需求。单手操作, 符合CE和ROHS要求的安全规范。



SHANGHAI FANMING MACHINERY CO., LTD.

13.1E43

上海帆铭机构有限公司

全自动气调包装机

MAP-ATZ330

全自动气调包装机广泛应用于: 熟食肉、果蔬、腌制品、海鲜、贝类、家禽、烘焙类等盒

装食品包装。在锁住食品原有的营养, 口感、色泽、形状的同时, 又延长了商品的货架期。



QINGDAO FEIFAN PACKING MACHINERY CO., LTD.
青岛非凡包装机械有限公司 10.1G09

热收缩包装机

热收缩包装机，主要用于碗面，杯面，肥皂，食品盒子，药品盒，各种瓶子，医药，化工等容器的包装，可以有效保护产品表面，方便运输，提高产品档次，延长保质期等。



QINGDAO KERUNDE AUTOMATION EQUIPMENT CO., LTD.
青岛科润德自动化设备有限公司 10.1C01

全自动包装机

全自动给袋式包装机用于多行业自动化包装，通常由给袋机和称量机两部分组成，称量机可以是称重式也可以是螺杆式，颗粒、粉剂物料都能包装。该机的工作原理是利用机械手对用户的预制袋进行取袋、开袋、套袋和封口，同时在微电脑的协调控制下完成灌装、打码等功能，从而实现预制袋的自动化包装。



械手对用户的预制袋进行取袋、开袋、套袋和封口，同时在微电脑的协调控制下完成灌装、打码等功能，从而实现预制袋的自动化包装。

QINGDAO XINDACHENG PLASTIC MACHINERY CO., LTD.
青岛新大成塑料机械有限公司 10.1S15

PET/PP打包带挤出设备

PET和PP共用同一条生产线技术，几分钟内完成生产设置；PET打包带生产线可以一出四，一出六，一出八，设备可用100%瓶片回收料，生产高附加值打包带；100%全自动冲洗过滤网，PLC控制，不停机换网，不影响产品质量，配有自动收卷复卷装置，满足不同客户要求的自动化收卷系统。



QINGDAO YILONG PACKAGING MACHINERY CO., LTD.
青岛义龙包装机械有限公司 9.1D23

块状产品计量包装设备

块状产品给袋式包装机是义龙公司开发的专门针对块状包装物料的给袋式自动包装机，适用于多种类型，具有高速包装功能，而且可以安装多种选配配套装置，实现了多功能高速计量包装。与斗式提升机、电脑多头组合称、架台、重检配套联动，可完成块状产品的自动计量和包装工序。



OKM TECHNOLOGY (DONGGUAN) CO., LTD.
东莞市李群自动化技术有限公司 11.1B15

AP8 机器人

适应多水滴粉尘环境，便于冲洗球头表面防腐蚀处理，衬套采用新材料，耐磨损和耐冲击。



RAYMAN DETECTION CO., LTD.
镭曼检测设备(上海)有限公司 11.1H01

X射线检测系统

产品内部微小金属和非金属异物检测，完整性检查，重量测量，容量填充控制，脂肪含量分析，残骨及鱼刺扫描。帮助企业控制产品质量，提高产品安全性，实现高成本效益。



RUIAN SHENGLI PRINTING MACHINERY CO., LTD.
瑞安市胜利印刷机械有限公司 13.1L07

高速气柱袋制袋机

SL1200型缓冲气柱袋成型机是一种能对各种PE共挤膜等包装膜



材料进行封阔、封柱、封点的多功能专用成型机。生产的产品气柱袋广泛应用于包装电子产品，易碎产品，瓜果，玻璃制品等物品包装，从而使您获得更加精致美观安全的包装制品。本机器有省电、效率高界面操作简单等特点，属于机电一体化先进的设备。

RUIPACKING
上海瑞吉锦泓包装机械有限公司 9.1A33

RL420立式包装机系统

立式包装机是瑞吉锦泓公司主打产品，本公司集研发、设计、生产制造，售后安装、培训为一体的一条龙服务，可提供从厂房规划直至生产培训的交钥匙工程。此套系统由提升机电脑组合秤多头秤架台RL系列包装机出料输送机组组成。可自动完成产品计量、送料、充填制袋、充气(排气)、日期打印的全部包装过程，并自动完成计数。包装成品高速、高效、美观。



LINX PRINTING TECHNOLOGIES LIMITED
领新微科(上海)贸易有限公司 10.1G25

SL3紧凑型二氧化碳

激光打码机

灵活的用户界面选项,方便控制打码机。IP54不锈钢和阳极氧化铝机箱可承受您生产环境的考验。成熟的激光管和打印头技术确保运行可靠性和信心。操作时无需互连,消除了互连故障或损坏的可能性,提高了打码可靠性。支持多个安装位置和方向,满足简单且紧凑的安装要求。



MAX SEN
上海满森机械有限公司 13.1H11

夹板机、螺旋机

柔性链板夹持输送样机、螺旋链板夹持样机。



NINGBO BEIDI SYNCHRONOUS BELT CO., LTD.
宁波贝迪同步带有限公司 10.1S25

氯丁橡胶同步带、同步带轮、PU同步带、多楔带、汽车同步带、双面齿同步带

产品广泛应用于纺织、机床、烟草、通讯电缆、食品包装机械、石油化工、仪表仪器等行业的机械传动中。

NINGBO UNION POWER MACHINERY CO., LTD.
宁波联源机械有限公司 13.1L01

塑料注射成型机

注射成型机是将热塑性塑料或热固性塑料利用塑料成型模具制成各种形状的塑料制品的主要成型设备。简单来说,注塑机就是能加热塑料,并对熔融塑料施加高压,使其射出而充满模具型腔。



NINGBO ZHONGDA LEADER INTELLIGENT TRANSMISSION CO., LTD.
宁波中大力德智能传动股份有限公司 11.1D11

电机驱动、微特电机、精密减速器

中大力德是国家级高新技术企业,集电机驱动、微特电机、精密减速器的研发、制造、销售、服务于一体的机电自动化上市企业。



NINGBO ZHONGWU STERILIZATION TECHNOLOGY CO., LTD.
宁波中物光电杀菌技术有限公司 11.1D35

脉冲强光杀菌

设备应用于包装材料表面杀菌,可根据生产线的速度、物料的行进方式、安装空间及杀菌指标等确定模块数量及功率,可根据物料的形式和产线要求调节杀菌时间,杀菌频次。

PACRAFT (DALIAN) PACKAGING TECHNOLOGY CO., LTD.
派克拉弗特(大连)包装科技有限公司 11.1G13



经典自动充填包装机TT-8D-R

经典固体液体自动充填包装机,冷冻食品,水产加工品,休闲食品,米饭,面,宠物食品等。

PIAB (SHANGHAI) CO., LTD.
派亚博真空技术(上海)有限公司 11.1B08

piSOFTGRIP

Piab公司非常自豪地推出了全新的专为食品自动化行业而研发的软抓手piSOFTGRIP。基于真空的软抓手将能够牢固握持具有不规则几何形状和/或特殊表面的敏感和轻质物体。piSOFTGRIP包含3个抓手和1个真空腔,采用一体成型工艺,这使得整个产品简单而且坚固。



QINGDAO BEITE MECHANICAL TECHNOLOGY CO., LTD.
青岛倍特机械科技有限公司 9.1G05

全自动包装机(液体)

具备自动显示系统的智能化给袋式全自动包装机。



QINGDAO ELITE MACHINERY MANUFACTURE CO., LTD.
青岛精锐机械制造有限公司 11.1L30

ESG®



角度阀

1.流量大,流阻小,无水锤; 2.Y型设计小,增加30%流量; 3.超长使用寿命; 4.阀杆自动校正,自润滑,免维护; 5.气缸采用不锈钢

材质,在恶劣的环境中更加优秀,可360度旋转。

JIANGSU SMART WASP INTELLIGENT TECHNOLOGY CO., LTD.

江苏小黄蜂智能科技有限公司

13.1A28



T1300高速立式智能缠绕机

1.高速缠绕, 45/60/90托/小时可选; 2.环形更加安全; 3.高质量配件; 4.全新设计的全自动上切膜系统; 5.电机采用6cm软质材料驱动顶压功能, 避免硬压托盘; 6.西门子伺服电机控制薄膜输出, 薄膜不断裂,

工作速度快; 7.西门子伺服电机环形传动, 配备及时传动皮带; 8.西门子伺服电机上下驱动系统。

JIANGSU TOM INTELLIGENT EQUIPMENT CO., LTD.

江苏汤姆智能装备有限公司

9.1C17



旋转式泵盖智能旋盖机

主要特点: 1、可实现自动放盖、旋盖功能; 2、高性能可靠性高的机械导盖装置保障了盖子的进盖顺畅, 轻柔无刮伤, 并且确保了放盖定位的准确性; 3、特殊导轨装置, 确保进瓶走向正确, 进瓶顺畅; 4、高精度扭力控制;

5、重量轻的瓶子不会被刮伤和变形; 6、可广泛适用于不同规格的泵盖旋盖。

JIANGYIN CITY HANGJIA MACHINERY CO., LTD.

江阴市航佳机械有限公司

11.1G31

HJ-800全自动葫芦膜机

该机型适用材料PE低压料, PE高压料。本机采用了PLC自动纠偏系统, 防止卷材在加工的过程中出现偏离, 减少误差, 变频电机调速, 伺服马达控制。人机界面显示, 便于操作控制整机的主传动、收料、送料。特点: 一出二自动换杆收卷, 省时, 省力, 高效产能。



JINAN SAICHENG ELECTRONIC TECHNOLOGY CO., LTD.

济南赛成电子科技有限公司

11.1S21

赛成仪器

厂家直销

GPT-203压差法气体渗透仪

GPT-203压差法气体渗透仪基于压差法的测试原理, 是一款专业用于薄膜试样气体透过率测试仪, 适用于塑料薄膜、复合膜、高阻隔材料、片材、金属箔片在各种温度下的气体

透过量和气体透过系数的测定。



JIZHOU PRINTING TECHNOLOGY (SHANGHAI) CO., LTD.

纪州喷码技术(上海)有限公司

10.1F06

CCS3100S系列小

字符喷码机

P型喷头, 稳定的二维码打印性能。

KOK JET CCS3100S



JOEPACK (ZHONGSHAN) CO., LTD.

中山仅亿包装有限公司

9.1H29



全自动包装机

全自动立式包装机: 全自动完成送料, 计量, 充填制袋, 打印日期, 成品输送的全部过程; 计量精度高, 效率高, 主要应用于食品、药品、保健品等行业。

KUNSHAN BOZN PACKING MACHINERY CO., LTD.

昆山博正攀巨包装设备有限公司

13.1A30

粉剂颗粒灌装线

按照国家最新GMP标准设计, 融合21世纪最新技术理念, 设计更合理, 更坚固, 适用包装粉粒状物料, 如奶粉, 咖啡, 味精, 固体饮料, 葡萄糖, 米粉等粉末物料。



LEADTECH (ZHUHAI) ELECTRONIC CO., LTD.

领达电子科技(珠海)有限公司

10.1A78



700系列小字符喷码机

灵巧优美的外形、出色的稳定性、高质量的喷印和耗材的高利用率, 有效提升生产效率和降低成本。

LEADJET IDENTIFICATION TECHNOLOGY WUHAN CO., LTD.

领德杰标识科技武汉有限公司

10.1E66

小字符喷码机

V系列小字符喷码机, 广泛应用于食品、饮料, 日用品, 医药, 建材、管业, 机械, 电子, 电线、电缆, 包装等行业。用途范围包括包装生产批次的喷印, 化妆品生产日期的喷印, 卡类的喷印, 纸箱字符的喷印, 图案标识的喷印, 二维码的喷印, 条形码的喷印等。



HESHAN FUYUAN PLASTIC HARDWARE PRODUCTS CO., LTD.
鹤山市富源塑料五金制品有限公司

11.1L25



pet水瓶坯系列、pet饮料瓶坯系列
pet水瓶坯系列、pet饮料瓶坯系列。

HONGKE TECHNOLOGY CO., LTD.
广州虹科电子科技有限公司

11.1L16

HongKe

虹科eX707FB edge HMI



如果要严格按照标准选用食品处理、制备、加工和包装的显示

屏设备，那么eX707FB七寸的显示屏HMI将会是客户最佳的选择。IP69高防护等级意味着面板可以抵抗强腐蚀性的清洁剂以及高压和高温，并经得起设备的反复清洗。我们对畅销的eX700系列做了升级，符合CEIEN 60529规则，这使得机身设计可以有效消除食品、油脂和粉末颗粒的积聚。此外，软件层面，产品支持审计追踪、电子签名等功能，可满足制药设备的应用。

HUIZHOU CITY ZHONGXIN FLUORINE PLASTIC INDUSTRIAL CO., LTD.

11.1S33

惠州市众鑫氟塑工业有限公司

PTFE裸管

PTFE裸管。



INFICON
英福康（广州）真空仪器有限公司

11.1H05



包装无损检漏仪

Contura S400包装检漏仪符合ASTMF2338利用真空衰减法可快速无损检测包装3um以上的微小泄漏，独特柔性腔体技术可适应所有包装形态的应用，尤其适合柔性包装的检漏，克服水检气泡法精度差、结果不定量、破坏性、无数据等问题，可以帮助企业提升产品质量和节约成本。

企业提升产品质量和节约成本。

INFINITE (WUHAN) LASER S&T CO., LTD.

10.1J05

飞行激光喷码机

产品优势：1. 视觉效果好，不用担心篡改，防伪效果明显；2. 高速不停喷码，24小时连续稳定运行，加工效率高；3. 它不会产生对人体和环境有害的物质，并且不会在要打印的物体表面产生划痕。它是一种环保的高科技产品；4. 对环境影响小，可使用插件，运行成本低，无需个人护理。



INPACK (ZHONGSHAN) AUTOMATIC EQUIPMENT CO., LTD.

10.1F36

世运（中山）智能装备有限公司



全自动三物料混料充填制袋封口包装系统

配方混料包装系统是我们针对现在市场人们对产品特定

重物品按配方入袋而设计的一款新型智能包装解决方案。其特点是在触摸屏上设定目标重量，按配方要求重量落料，从而完成无人化混料配方组合系统。大大节约人工成本与时间成本，还节约了占地空间。针对不同的配方进行保存，方便下次调用及产品质量源头追溯。

JIANGSU LANMEC ELECTROMECHANICAL TECHNOLOGY CO., LTD.

10.1L16

江苏兰菱机电科技有限公司

磁粉制动器、磁粉离合器、张力控制系统

磁粉制动器、磁粉离合器及相配张力控制系统：广泛应用于各种纸品、薄膜、橡胶、布料、电线电缆、金属带箔、丝线等各类卷材、片材加工中，以期通过相对精准张力控制来获得更好的产品品质。常见于各类舍收卷、放卷设备，如复合机、分切机、制袋机、印刷设备、片材覆膜设备、贴片机、模切机、口罩机、整经机等。



GUANGZHOU XINZHONGHANG
ELECTROMECHANICAL EQUIPMENT CO., LTD.
广州鑫中航机电设备有限公司 13.1B11



小包装高速自动分选称

适用范围用于检测各种小袋包装完成后的成品重量与设定目标是否相符，并自动剔除不合格标准的产品。(适用于五金配件、玩具、食品、制药、化工等产品)。

功能特点：外部采用304不锈钢材料制作，全新高集成模块化控制系统、皮带正反选别装置，可实现超重或偏轻的剔除选别，根据生产情况可在运行中直接修改参数。

GUANGZHOU XUEBA SPECIAL EQUIPMENT
CO., LTD.
广州雪霸专用设备有限公司 9.1J17

雪霸风冷式全自动铝箔封口机



1.风冷却，性能接近水冷式机效果，质量佳；
2.封口速度快，性能稳，可配置无铝箔检测剔除器；
3.食用、医用、化妆品、日化等各种圆瓶、方瓶、异形瓶等铝箔封口；
4.封口速度快，适合大批量产品生产；
5.分体式结构，可配输送机使用或在原有生产线上实现铝箔封口；
6.可根据客户样瓶选配设计封口头样式（平板式或隧道式）。

GUANGZHOU YILIANG PACKAGING EQUIPMENT
CO., LTD.
广州易晟包装器材有限公司 9.1A48



透明膜三维包装机

该机广泛应用于各大、中、小盒型产品单件或集合中包自动包装。采用PLC人

机界面控制，主传动均由伺服控制完成，伺服电机下膜，可任意调节下膜尺寸；机体平台，被包装物接触件均用不锈钢材料制作，符合卫生标准。只需更换少量的零部件即可包装不同规格（大小、高低、宽窄）的盒型物品。双伺服传动机型，速度快。

GUANGZHOU YONGXING AUTOMATION MACHINERY
TECHNOLOGY CO., LTD.
广州市永兴自动化机械科技有限公司 11.1A09

机械手

能模仿人手和臂的某些动作功能，用以按固定程序抓取、搬运对象或操作工具的自动操作装置。

GUANGZHOSHUI FUZHOU INTELLIGENT
TEQUIPMENT CO., LTD.
广州市富洲智能设备有限公司 9.1F01

全自动双伺服封口机

1、无人化简易操作，罐盖联控，全自动下盖和封口，按照人工价格水平不断攀升的趋势，该设备必将成为主流机型。
2、封罐过程罐体不旋转设计，对产品和罐身保护较好，加工精度很高，封口质量优于国内同类产品。
3、该机的生产效率是半自动封口机的2~3倍，而且由于采用全自动下盖和封罐装置，节约人力成本同时，提高了生产效率。
4、适用于各种马口铁罐、铝合金罐、纸罐等各种圆形规格易拉罐的封口，操作简单易懂，是食品、饮料、制药、化工等行业的理想设备。

HANGZHOU DONGNING TECHNOLOGY CO., LTD.
杭州东宁科技有限公司 10.1H05

喷码机

手持喷码机。

HANGZHOU YOUNGSUN INTELLIGENT EQUIPMENT
CO., LTD.
杭州永创智能设备股份有限公司 9.1D11
10.1G17
11.1E33
13.1G15

双室真空包装机

操作简单、包装效率高，可根据不同产品自由调节真空度和封口时间。

HAN'S LASER TECHNOLOGY INDUSTRY GROUP
CO., LTD.
大族激光科技产业集团股份有限公司 10.1H17



紫外激光打标机

大族紫外激光打标机采用了大族激光具有完全自主知识产权的DRACO系列紫外激光器，体现了目前国内激光最高水准，全球范围内紫外激光器产销量第一。光束质量优异，聚焦光斑小，加工热影响区微乎其微。激光器

采用模块化设计，性能稳定，维护便利。该激光器获得2013年中国光学优秀产品评选年度创新产品奖。

HEFEI YONGGAO TECHNOLOGY CO., LTD.
合肥友高物联网标识设备有限公司 10.1A74

智能赋码检测系统

适用于将成叠的产品自动分开，成单页至输送带上，由赋码设备（激光机、喷码机、TTO）进行赋码（电子监管码、物流码、一维码、二维码等）后，再由检测系统进行数据采集、校验，检测后的不合格品剔除，合格品自动收料。



GUANGZHOU RUNTUO AUTOMATION EQUIPMENT CO., LTD.
广州市润拓自动化设备有限公司

9.1E09

柔性输送系统

输送线是制造业不可缺少的设备之一。可以实现制造业自动化生产、无人化生产。使工厂内部物流按程序从上料加工生产到贮存的过程更加精益、更快捷；实现智能管控。本次展出的柔性化输送系统，不受工厂场地所限制，大大节省工厂用地。本系统采用自润滑柔性化结构，采用世界上顶级高分子材料制作。其使用寿命和稳定性比传统的输送系统更上一个档次，更节能和环保。柔性输送系统采用模块设计，使安装和维护更加方便快捷。本系统可广泛应用于食品、药品、啤酒饮料、机械加工、电子、卷烟、日化等行业。

GUANGZHOU SHELL CONNING MECHANICAL EQUIPMENT CO., LTD.
广州市婁康尼机械设备有限公司

11.1B45

S308回转立式圆瓶高速智能贴标机

专为小安瓶、冻干粉瓶而研发设计，也适用于西林瓶、安瓿瓶、口服液以及其他小圆瓶的高速精准贴标，物料立式输送及螺杆分料特别适合站立不稳的小圆瓶，精确及稳定的高速贴标。



GUANGZHOU SHENGCHUAN PACKAGING EQUIPMENT CO., LTD.
广州市胜川包装设备有限公司

9.1J29

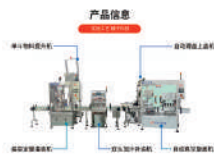

时产2000瓶酱菜自动灌装生产线

该生产线用于各种酱菜类如萝卜条、榨菜、外婆菜、冬菜、自动定量灌装、加液、自动抽真空旋盖、套标收缩。产量2000瓶每小时。可用于玻璃瓶马口铁盖包装。

GUANGZHOU SHUOMA ELECTRONIC TECHNOLOGY CO., LTD.
广州硕码电子科技有限公司

10.1E09



Somrt X2 Tij 2.5 高解析行业、批号、条形码、有效期静态桌面式喷码机

Somrt X2 Tij 2.5 高解析行业、批号、条形码、有效期静态桌面式喷码机。

GUANGZHOU SUNINE INTELLIGENT TECHNOLOGY CO., LTD.
广州翔舜智能科技有限公司

10.1A17



CO2激光喷码机

CO2系列激光喷码机有着良好的稳定性，采用高精度、智能化控制电路，性能可靠，效果独特，标记清晰永久，防伪效果明显，不可涂抹和更改。设备操作简单，使用寿命长、维护成本低，主要应用于包装行业，如食品、医药、饮料、日化等。适于在各类金属、纸质、木质、玻璃、陶瓷、塑料、管材等材料上进行高速打标。

GUANGZHOU TUSEN MACHINERY & EQUIPMENT LTD
广州团森机械设备有限公司

9.1H07

菲茨拜因缝包机头

美国菲茨拜因缝包机为平稳的性能和无故障运行而设计的缝包机。采用精密平衡组件，使得机器震动小，噪音低，性能稳定。采用独特压力式封闭自润滑系统，实现真正意义上的全封闭，从而使得机器寿命长，故障率低。非常适合在粉状细粒物料包装生产线使用，如面粉厂、化肥厂、饲料厂等。



GUANGZHOU UTRUST PACKAGING EQUIPMENT CO., LTD.
广州市方圆机械设备有限公司

10.1G01



全自动封罐机

全自动封罐机为方圆机械自主研发刀架结构，国内首创生产能力稳定60-65罐/分钟，节约人工成本，适合作为封罐生产线的设备。采用伺服电机带动转盘，具有结构简单、运行稳定，噪音小的特点。一键启动，开机后转盘自动复位，确保生产正常运行。卡罐停机报警功能：有效避免由于卡罐造成的机械结构损坏。

GUANGZHOU WESTERN PACKING CO., LIMITED
广州西利机械设备有限公司

11.1A66

包装机

立式包装机。

GUANGZHOU FULLINK AUTOMATION
COMPANY LTD.
广州市富尔菱自动化系统有限公司

11.1E09



Fullink

柔性输送线

富尔菱柔性输送系统使用环保材料，洁净无污染，符合食品药品生产卫生要求及GMP标准。富尔菱柔性输送线有多种规格，适用于不同生产车间传送。可实现在线

缓冲、爬坡、垂直升降，转弯半径小至R170mm，在0-180度任意转弯。模块化设计，高速运行，少维护，运行成本低。

GUANGZHOU GREENLAND GENERAL EQUIPMENT
CO., LTD.

11.1S25

广州格依朗通用设备有限公司

提升输送皮带

提升输送皮带。



GUANGZHOU HONGJIANG INTELLIGENT
EQUIPMENT CO., LTD.

11.1G25

广州宏江智能装备有限公司



自动测方称重机

设备特点：动态测量体积及称重，快速扫描，后台储存数据，自动打印结果数据。方便快捷，提高效率。

GUANGZHOU HUANMEI MACHINERY EQUIPMENT
MANUFACTURING CO., LTD.

9.1L04

广州环美机械装备制造有限公司

透明膜包装机

透明膜包装机；热收缩包装机；三维包装机；烟包机；化妆品包装机；烟膜；药品透明膜包装机；透明膜三维包装机；包膜机；封膜机。

GUANGZHOU LEVA PACKAGING EQUIPMENT
CO., LTD.

10.1E17

广州利华包装设备有限公司

伺服封罐机



1.整机伺服控制，让设备运行更加安全、稳定和智能。有罐才启动转盘；转盘速度可单独调节；当出现卡罐时，转盘会自动停机，一键复位后即可解除故障再次运行；有异物卡住转盘时，转盘会自动停止运行，防止因人为错误操作设备而造成设备的损坏和事故的发生。2.两道封卷轮共4个同时完成封口，确保高密度度。

GUANGZHOU LIYUE PACKAGING EQUIPMENT
CO., LTD.

9.1C66

广州市利悦食品包装技术有限公司

纸盒装盒机、装箱机、纸盒自动装盒机、自动装箱机

操作简便自动装盒机是集开盒进料折盒封盒为一体适用于多品种多规格的纸盒包装机，由PLC微电脑控制自动报警故障提示。有人机界面控制操作简便维护方便。封盒系统具有自动开盒、进料、折盒、喷胶、封盒等功能，无须人手。接触到彩盒部位全部采用优质不锈钢和铝材并抛光处理，透明聚碳酸酯防护罩，单机使用及连线运作都可以。



GUANGZHOU MARCHI PACKAGING EQUIPMENT
CO., LTD.

9.1D06

广州迈驰包装设备有限公司

粉剂制袋包装机

无扬尘、精度高、占地小、易操作、性价比高。1.该机集制袋、填充、封口、打印、冲孔、计数于一体机；2.采用封闭式机构，有效防止粉尘及其它产品进机器内部；3.卷膜制袋成本低，性价比高。



GUANGZHOU MICROEMBEDDED IDENTIFY
TECHNOLOGY CO., LTD.

10.1L18

广州微嵌标识科技有限公司

分辨率UV喷码机-W5000机型



微嵌分辨率UV喷码机 - W5000机型，内置多种常用字库，另外支持字体导入功能，用户可导入自己的字体，支持拼音输入法、手写输入法等，软件提供接口支持二次开发。喷头是双排进墨管，墨点细腻，灰度级打印的全封闭喷头，防水、防老化，喷头有内置恒温系统，打印电压随着温度调整，可获得更稳定的打印状态。

GUANGDONG YONGFENG ELECTRONIC TECHNOLOGY CO., LTD.
广东勇锋电子科技有限公司

11.1H17



微电脑组合秤

- 1.组合速度快：通过电脑计算重量，组合中瞬时优化选出最佳组合。
- 2.高精度数字：采用高精度数字式称重传感器进行准确计量。
- 3.操作更方便：多语言界面轻松切换、灵敏触摸的彩色液晶屏。
- 4.多线程界面：在运行的同时，也可修改参数和查看统计信息。
- 5.傻瓜化的操作思路：化繁为简，使电脑组合秤变得更易用。

5.傻瓜化的操作思路：化繁为简，使电脑组合秤变得更易用。

GUANGDONG YUESEN MACHINERY CO., LTD.
广东粤森机械有限公司

9.1A09

ZCX-6B全自动充填旋盖机

全新设计，专用于袋装果汁，饮料，奶制品，可吸果冻，冰淇淋，日用化工及其它制品的充填与旋盖配置连接CIP清洗系统，伺服充填系统，伺服旋盖系统，PLC+人机界面控制系统。电器及气动组件采用德国，日本等国际品牌，可根据用户需要增，减部分功能。



GUANGZHOU ALL-BLOOM PACKING MACHINE CO., LTD.

9.1E66

广州市广花智能装备有限公司



多列颗粒包装机，多列粉体包装机，多列液体包装机

多列包装机适用于各种粉末、粉剂、颗粒、液体物料的包装。

GUANGZHOU AOKDI PRINTING MACHINES CO., LTD.
广州奥凯迪喷码设备有限公司

10.1L26



广州奥凯迪喷码设备有限公司

静态喷码机：中小企业优选，12.7mm和25.4mm两种喷头高度规格，定位精准，小产品喷码好帮手。在线喷码机：自主研发操作系统，稳定高效，界面清晰，操作简单，适用于喷印各种材料和领域。多喷头喷码机：全新铝合金机身，最高可拼接190mm，支持wifi连接远程控制，支持串口外部实时可变量数据库打印。

GUANGZHOU CODPAD E-TECH COMPANY LIMITED
广州市科帕电子科技有限公司

10.1E21



TIJ热发泡式喷码机：T110H T110M T180 T210 T280 T290 T380 T480 T600

TIJ热发泡式喷码机，是通过热发泡喷墨技术，加热喷嘴，使墨水产生气泡，喷印到打印

介质上，从而对各类产品实现信息内容自动化标识的设备。可喷印信息内容包括生产日期、有效期、批号等常规内容和条码、二维码等可变内容。类型可分为在线式以及手持式。型号包括：T110H T110M T180 T210 等。

GUANGZHOU COWEST MACHINERY EQUIPMENT CO., LTD.

广州市柯西机械设备有限公司

10.1J01

气管式真空吊具

气管式真空搬运解决方案是由广州柯西机械设备有限公司根据客户实际安装需要及现场工作环境进行选型、设计并制作的，通过整合真空气管式搬运吊具及定制龙门架式铝合金导轨系统，需要实现客户对工件或者纸箱从流水线搬运至纸箱装箱或卡板堆垛的搬运要求。



GUANGZHOU DENGSHILANG ELECTRONIC TECHNOLOGY CO., LTD.

广州登仕朗电子科技有限公司

10.1J07

DSL LANG 喷码机

任意颜色打印 Any color printing 可打印任意彩色、金色、银色等无需更换墨水即可实现。

GUANGZHOU EC-PACK PACKAGING EQUIPMENT CO., LTD.

广州易达包装设备有限公司

10.1A33



EC-JET2000小字符喷码机

产品特性及功能：立式机箱配10.1英寸触摸屏，界面简洁、操作简单，电子与墨路系统互相隔绝，减少电磁干扰，降低耗材使用，维护方便更安全，全新墨路系统自动清洗，长期停置不影响正常开机工作，机箱内

置风扇，独立扇热，温升更小；安全可靠、性能稳定、简洁大方。产品应用范围：医药、食品、化妆品、管材、型材等等。

部分展品简介

GUANGDONG KENWEI INTELLECTUALIZED MACHINERY CO., LTD.

广东精威智能机器有限公司

9.1G09

多头组合秤

适合糖果、瓜子、果冻、冷冻、宠物食品、膨化食品、开心果、花生、果仁、杏仁、葡萄干等休闲食品、大壳坚果、五金件、塑料胶粒等各种颗粒状、片状、条状、圆状及不规则形状等物料的重量称重。

Kenwei 精威®

GUANGDONG MINGYU TECHNOLOGY CO., LTD.

广东铭钰科技股份有限公司

10.1C33

光纤打标机

铭钰系列激光打标机是铭钰为满足现代工业化大批量生产需求而专门定制研发的高性能激光打标机，激光光源有“光纤激光器”、“紫光激光器”和“CO2气体激光器”可供选择。



GUANGDONG OULUOSHENG INTELLIGENT MACHINE CO., LTD.

广东欧洛盛智能机械有限公司

13.1G30



自动折盒机

折盒机由可调料仓、取/送/出料、可调折合三部分组成。使用吸盘采用电动方式升降来吸取彩盒，传送到下一工位，通过气缸将纸盒推出成型，并从纸盒两侧进行折叠，预成型后经过每个位置时首先折叠底面，其次折叠左右两个侧页，使纸盒完全卡合连接牢固。

GUANGDONG OUMAIWEI MACHINERY CO., LTD.

广东欧迈威机械有限公司

10.1B62

给袋式包装机

用于预制袋的食品包装。

GUANGDONG SHENGJIABANG INTELLIGENT EQUIPMENT CO., LTD.

广东盛嘉邦智能装备有限公司

9.1B03

自动化包装流水线

展示产品包含：全自动高速热收缩包装机、自动开箱机、自动折盖工字型封箱机、自动封箱捆扎一体包装机等，自动化包装流水线设备。



GUANGDONG SHUNDE BOHUI TECHNOLOGY CO., LTD.

广东顺德博汇科技股份有限公司

9.1G29



高速立式包装机

HSD-510制袋包装机是一款连续式高速包装机。它采用伺服控制横封架上下垂直运动完成拉膜和封合动作，运行高速而平稳，是用于配套高速称量机的首选制袋包装设备。应用范围：该机可用于包装各种固体物料如谷物、豆类、大米、薯片、爆米花、芝士、咖啡豆、水果干、小食品以及其他非食品类产品。

GUANGDONG TIANJIAN INTELLIGENT PACKAGING EQUIPMENT CO., LTD.

广东天健智能包装设备有限公司

13.1E13



工业机器人

四轴六轴码垛搬运装箱应用机器人，提供3kg到450kg产品系列，长臂展，标配智能码垛软件包，自动生成码垛程序，可搭载各类专用抓具，为袋、箱、瓶、桶等提供码垛搬运装箱应用解决方案，使生产线码垛更灵活、效率更高。

GUANGDONG TIANXUAN PACKAGING MACHINERY CO., LTD.

广东天玄包装机械有限公司

13.1C66

五盘转角漏斗自动包装机+静态重量选别秤

采用PLC控制系统，人机界面，配合光电，高速计数光纤传感器，自动化程度高，操作简单，控制方便。本机主要实现的功能自动送料，自动排料，自动计数，自动包装，缺料报警（或者停机）。静态选别秤用途：用于检测产品重量并分选。剔除方式：皮带反转剔除。



GUANGDONG TOUPACK INTELLIGENT EQUIPMENT CO., LTD.

广东天之业智能装备有限公司

9.1B47



蓝莓（小果蔬）智能称重装盒生产线

适用范围：该系统适用于蓝莓、圣女果、樱桃、小橘子、龙眼等小果蔬类，速冻食品、宠物食品、各类休闲食品、小五金等物料。主要功能特点：1、专业数字称重模块，精度高，稳定性好；2、具有称重、计数功能，能满足市场的多样化需求；3、称重精度高，稳定性好。

FULL MORE (SHANGHAI) PACKAGING MACHINES CO., LTD.
富茂 (上海) 包装器材有限公司 9.1B64



**CALPACK250+CT120L
型全自动封口机+收缩炉**

采用整体式钢刀, 不易变形, 封口更牢固, PLC电脑程序控制器, 电眼侦测系统, 安全保护装置, 数显式温控器和时间继电器, 机器采用触摸屏操作界面, 控制面板操作方便, 采用优良的喷漆技术, 机身不易磨损, 整机性能稳定, 操作简便, 低故障率, 高生产效率; 热收缩炉使用PVC、POF等收缩膜, 采用内炉热风循环设计。

GIMATIC AUTOMATION ENGINEERING (CHANGSHU) CO., LTD.
吉玛泰克自动化工程 (常熟) 有限公司 11.1S09

真空吸盘全系列

吉玛泰克Gimatic作为一家纯外资公司, 于2021年推出全新真空系列, 其中真空吸盘的亮点产品有双层聚氨酯黄绿色吸盘、聚氨酯油金属板吸盘、FDA认证海绵吸盘、软凸边的软包专用吸盘、高温吸盘等。



GUANGDONG CODPRINT INDUSTRIAL SYSTEM CO., LTD.
广东高印工业系统有限公司 10.1B30

Hicod-Touch云喷码机

Hicod-Touch是Hicod精灵云喷码机的全面升级版, 打破传统, 重新定义喷码, 推出云喷码、云管控理念, 智能触控, 使用更便捷, 更拥有高印一物一码系统集成物联基建支持, 适用于小幅面的单色打印需求。广泛应用于医药、食品、包装印刷、物流、家具板材等行业。



GUANGDONG HAOMINGDA AUTO PACKING MACHINE CO., LTD.
广东浩铭达智能包装设备有限公司 9.1H17

全自动颗粒立式称重包装机



适用于颗粒物料的包装, 如薯片、花生、瓜子、糖果、坚果等等。设备可自动完成上料、计量、充填制袋、日期打印、充气 (排气)、成品输送的全部包装过程, 并自动完成计数, 计量精准度高, 效率高; 设备配备安全防护, 符合企业安全管理要求。

GREAT SILVER PACK (SHENZHEN) CO., LTD.
聚银塑料包装制品 (深圳) 有限公司 9.1S17



POF环保型五层共挤聚烯烃热收缩膜

POF环保型五层共挤聚烯烃热收缩膜, 是国内外最为畅销, 应用最为广泛的热收缩包装材料。其主要成分为共聚聚丙烯PP, 线性低密度聚乙烯LLDPE, 产品无毒无味。是目前最安全可靠的软性集合热收缩包装膜。

GUANGDONG HIGHDREAM INTELLECTUALIZED MACHINERY CO., LTD.
广东海川智能机器股份有限公司 10.1C17

4代14斗基础版微机组台秤

全新四方机箱, 更稳更精准; 全新防水结构, 适用性更广; 标配4代基础版系统, 更高速, 更精准; 全304不锈钢材质, 防尘防锈; 操作简单方便, 多种语言触屏控制。



GUANG DONG KIMSUN PURIFICATION TECHNOLOGY CO., LTD.
广东金鑫净化科技股份有限公司 13.1E17

艺术参观走廊

艺术参观走廊 (图片内容为金鑫净化公司根据客户实体需求设计并施工的艺术参观走廊, 美观大方实用的参观走廊受到广大客户的欢迎)。



GUANGDONG HUACHUAN PACKAGING EQUIPMENT CO., LTD.
广东华川包装设备有限公司 9.1F40

(搓式) 螺纹盖全自动旋盖机



主要特点: 1、采用搓式旋盖, 结构简单, 性能可靠, 工作效率高; 2、搓式技术有效解决了传统旋盖机的瓶盖打滑、拉毛等弊病; 3、主要电器组件采用施耐德、欧姆龙等知名产品, 设备运行稳定可靠; 4、旋盖机构间距、高度可快速调节, 可适应不同规格的瓶子和瓶盖。

FOSHAN BRUCEPACK PACKAGE MACHINERY CO., LTD.

佛山市布龙斯包装机械有限公司

13.1G30



给袋式包装机

其适用范围极其广泛，可用于纸塑复合、塑塑复合、铝塑复合、PE复合等，包材预耗低，使用的是预制好的包装袋，包装袋图案完美，封口品质好，从而提高了产品

档次；还可以一机多用，只需根据不同的物料配套不同的计量装置能实现颗粒、粉末、块状、液体、五金件等产品的全自动给袋式包装。

FOSHAN HAIWU TECHNOLOGY CO., LTD.

佛山海伍科技有限公司

9.1L20

气动陶瓷泵

1.海伍QTB泵采用精密陶瓷球阀及陶瓷柱塞式设计，适合于中高粘稠度的液体、膏霜类均质（1000-



100,000CPS)以及含一定颗粒物料的定量灌注。2.千分尺容量调整装置，使该泵具有很高的计量精度和重复一致性，精度优于±0.5%；3.接触物料金属部分采用316L不锈钢材质，拥有更好的耐腐蚀性；4.泵体全快拆方式连接，方便拆清洗，符合食品卫生标准的清洗需求；5.可配合各类立式包装机、泡罩机等设备的灌装；6.可配伺服驱动非标制作，单次最大全陶瓷活塞缸可制作1.5L。

FOSHAN HEADLY AUTOMATION EQUIPMENT CO., LTD.

佛山市海德利自动化设备有限公司

9.1C01

枕式包装机

上走纸枕式机，下走纸枕式机。

FOSHAN JINTIAN PACKING MACHINERY CO., LTD.

佛山市锦田包装机械有限公司

9.1D40

多列包装机

产品名称和介绍(中文):多列包装机采用先进的技术，外形美观，结构合理，性能稳定，高效耐用，操作精准而简单，耗能低等多样化的优质特点。一台全自动多功能包装机由测量，制袋，填充，封合，



切割，测试，编码，计数，输送等过程而成。适用于不同种类的物料，如益生菌，蛋白粉，咖啡粉等。

FOSHAN SOONTRUE-ZHUGUAN INTELLIGENT EQUIPMENT CO., LTD.

佛山松川珠冠智能装备有限公司

13.1D11



SZ-180 伺服控制枕式包装机

适用于烘焙食品、糖果、药品、日用品、五金零件、纸盒或托盘等坚固、规则的产品包装。1.整机由三个伺服控制，

袋长自动调节，无需人工设置；精度更高，封切位置准确。2.七寸触摸屏显示，操作简单，工作状态一目了然。3.可存储多种产品参数及配方，无需重复设置即可下载使用。4.符合人体工程学力学结构，提升效率。

FOSHAN WILPAC PACKAGING MACHINERY CO., LTD.

佛山市威得堡包装机械有限公司

9.1S09

称重包装一体机

适用袋型：枕式袋、插角袋、印边袋、三角包袋；适用膜材：各类复合膜、单层PE膜、铝薄膜等；适用包装物料：各类休闲食品、速冻食品、奶粉、宠物食品、咖啡、麦片、砂糖、食盐、膨化食品、大米、药材、茶叶、小五金等。

Wilpac 威得堡



FOSHAN XIONGQI INTELLIGENT TECHNOLOGY CO., LTD.

佛山雄麒智能科技有限公司

11.1S19

HOKKY



高精度陶瓷泵灌装设备/台式灌装锁盖机/全自动瓶灌装锁盖机/贴标机

高精度陶瓷泵灌装设备，台式灌装锁盖机，全自动

理瓶装锁盖机，贴标机。

FOSHAN ZHONGQI PACKAGING MACHINERY CO., LTD.

佛山市中奇包装机械有限公司

9.1S01

420全自动颗粒定量组合

称重包装机

适用于颗粒物料，设备可以进行拉膜、制袋、打码、定量称重计量、下料、封口、切袋的全自动化包装。配备多头组合秤，进行精确计量，准确率高，包装速度快，拥有科学化的算法。



DONGGUAN SHENGYUAN ELECTRO CO., LTD. 13.1D03

东莞市升国机电有限公司



电机/风机/齿轮减速马达

专业生产供应200W-7.5KW 2级/3级能耗铝框三相异步电机，专业生产供应全系列铝合金鼓风机（涵盖高中低压全系列产品）、专业生产供应中型齿轮减速马（0.075KW-3.7KW）以及大型齿轮减速马（0.2KW-15KW），造型美观做工精良。

DONGGUAN XUTIAN MACHINE CO., LTD. 9.1B15

东莞市旭田包装机械有限公司

自动束带机

广泛应用于医药、印刷、食品、电子等行业，采用高温环保纸带和OPP膜带的热熔合方式使得产品美观大方。



WKK02-30A

DUO CODING TECHNOLOGY (GUANGDONG) CO., LTD. 10.1J25

杜鸥（广东）标识技术有限公司



杜鸥D20小字符双喷嘴喷码机

DUO杜鸥的CIJ协同喷印技术能精准控制各个喷嘴，使多个喷嘴可以协同喷印同一个目标图案。不仅解决了任意组合的双/多喷嘴不能打印拼接图案的问题，还能解决单/双/多喷嘴在生产线速度有变化及往返喷

印时打印图案倾斜的问题。

ELIN PACKAGING MACHINERY CO., LTD. 13.1B33

中山一麟包装设备有限公司

粉体包装设备

大袋包装系列充填重量5Kg-25Kg；包装精度：10-30g有全自动和半自动机可选。



配套产品齐全适合于各种复合袋，牛皮纸袋和编织袋适用于食品、医药、饲料、化工等领域；ABP-550D全自动底充式大袋包装机计量范围：10-25Kg；包装速度：120-180包/小时；可选购240-360包/小时（因物料特性及包装规格而异）适用包装袋类型：扁口袋，扁口信封袋外牛皮纸内PE袋，外编织内PE袋，复合袋。计量方式螺杆，双螺杆，振动盘对包装袋的基本要求内外袋袋口需焊接一起。

EXCELAIR M&E INDUSTRIAL CO., LTD. 13.1E01

广州佳仕峰机电实业有限公司

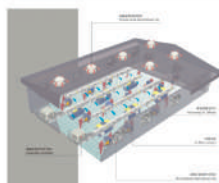

佳仕峰蒸发式降温系统

佳仕峰环保空气调节机是采用直接蒸发式原理，即利用水在蒸发过程中吸收空气的湿热而使空气降温。外界热空气通过佳仕峰环保空气调节机降温后送入室内。主要用于改善工作场所高温闷热的状况，保证车间工作环境舒适、清洁。且运行成本仅为传统空调的1/8。

FITREND (G.Z.) PRINTING EQUIPMENT LTD. 11.1L01

广州市辉泉喷码设备有限公司

日立喷码机RX2系列

辉泉公司由拥有三十年以上从事产品标识设备销售和服务经验的专业团队组建。公司自1997年成为日立喷码机中国及港澳地区代理至今已有20年历史。经过多年的不懈努力，已成为日立喷码机全球海外一级代理商。在日立喷码机全球代理商中销售日立喷码机连续多年销量名列前茅。



FOSHAN AIMAI BELT INSTRUMENT CO., LTD. 10.1E07

佛山艾麦工业皮带有限公司

工业皮带

食品级PU输送带。

FOSHAN BOGAL PACKING MACHINERY CO., LTD. 9.1E75

佛山市博伽包装机械有限公司

博伽 BOGA 回转式伺服自动包装机

- 1.三伺服电机，袋长即设即切，无需调节空走，一步到位，省时省膜。
- 2.人机界面，参数设定方便快捷。
- 3.自动感应物料长度，有产品自动包装，无产品停机等待，无需调节袋长。
- 4.传动系统简洁，工作更可靠，维护保养更方便。
- 5.所有控制由软件实现，方便功能调整和技术升级，永不落后。

DONGGUAN CHENGHAO MACHINERY CO., LTD.
东莞市晟昊机械有限公司

11.1L10



高周波圆盘熔焊机

PLC自动圆盘式高周波熔接机，通常也称为高周波吸塑包装机，自动圆盘式高周波塑料熔接机输出力大、性能可靠、本机采用损耗小的同轴振荡器，及特别设计的同调谐器，故输出力强并能缩短熔接时间，自动工作台面提高生产率。

DONGGUAN CITY GREAT SILICONE PRODUCTS CO., LTD.
东莞市格雷特硅胶制品有限公司

11.1H25

食品级硅胶管

产品应用：特别推荐用于运输或输送高低温食品、化妆品、化工和制药行业和生物工程用的液体或半液体流体，有非常广泛的应用领域。（如抽吸食品类乳制品；食品机械设备用连接管；酒类用连接导管；油类设备抽吸用的连接管，医药设备连接管路、导管等）；产品结构：编织：四层夹布网纹编织；钢丝：采用单层304不锈钢丝，间距为5MM；产品特性：工作温度范围 -60℃ / +180℃ (-76°F / +356°F) 在短时间内可达到 220℃ (392°F) 具有极好弯曲性，内壁光滑清洁，易清洗不粘水，用清洗剂清洗后不附着任何残留物，可采用高温高压蒸汽消毒和灭菌。无嗅、无味、完全无毒，不含任何塑化剂和添加剂成分。完全符合食品FDA和生物医用级USP的要求。产品经过高温180℃*4小时高温硫化后，不产生任何分解物，承压负压能力强，具体参考数据表。品质认证：铂金硅胶软管通过美国FDA 21 CFR 177.2600（食品和药物管理局）食品级认证。铂金硅胶软管通过德国FDA/BfR零件XV标准认证和LFGB和BGVV标准认证。铂金硅胶软管符合通过美国医用USP Class VI级标准认证。铂金硅胶管依照欧盟指令2008/95/ECC的限制使用某些有害物质(RoHS)认可。



DONGGUAN COSO ELECTRONIC TECHNOLOGY CO., LTD.
东莞市卡索电子科技有限公司

11.1A15

金属探测器

用于食品、制药、化工、纺织、服装、橡塑、玩具、造纸、卫生用品、电子、再生资源等多个行业和领域。



DONGGUAN FINECO AUTOMATION TECHNOLOGY CO., LTD.
广东飞科机械集团有限公司

13.1G08

快递面单贴标机

基本用途：适用于电商行业专用快递盒子、快递面单贴标，提高生产效率，广泛应用于电商行业。贴标精度：1mm（不含产品，标签误差）贴标速度40-100件/分



钟（取决于产品长度和质量）。

DONGGUAN LEYNOW ELECTRICAL & MECHANICAL TECHNOLOGY CO., LTD.
东莞市莱诺机电科技有限公司

9.1L32

包装机专业无油真空泵-98KPA

流量：220L/MIN；真空度：
-98kpa；功率：550W。



DONGGUAN PINGUAN LEAK TESTING TECHNOLOGY CO., LTD.
东莞市品冠检测科技有限公司

10.1L10



品冠
Leak Tester

全自动双工位精密型测漏机

全自动双工位精密型测漏机PG-2改了图片全自动双工位元精密

型测漏机采用西门子PLC控制，增加功能扩展的灵活性。人机界面触摸屏操作，方便快捷。双工位同时检测，提高生产率，及时发现不良品，提高产品质量。测漏速度：900-1800瓶/小时；输送带长度：1500mm；升降架可调高度：750mm≤h≤1200mm；机械尺寸：2.1*1.0*1.6 (m)。

DONGGUAN SARDORY AUTOMATION TECHNOLOGY CO., LTD.
东莞市赛多利自动化科技有限公司

13.1L13

动态检重秤

该设备主要针对中小包装产品的称重检测，广泛应用于食品包装、面膜化妆品包装、医药保健品包装、电器电子包装、五金模具、物流电商等行业；节省人工，提高生产效率。



BLSONIC ULTRASONIC AUTOMATION
MACHINERY CO., LTD.
深圳市必利超音波自动化机械有限公司

11.1J05



BLSONIC 2000超音波塑胶熔接系列

超音波塑胶熔接机2000系列是集合超音波数位发生器以及控制器、超音波熔接压床的完整超音波熔接设备。2000系列具有多种熔接模式，能符合客户更严苛的熔接要求。熔接强度能接近于原材料强度。2000超声波塑胶熔接机，对熔接较软的PE、PP材

料，以及直径超大，长度超长塑胶物件，具有独特的效果。

CANGZHOU EIAHE PACKING MACHINERY CO., LTD.
沧州怡和机械有限公司

11.1A33

P220S预制袋包装机

P220S预制袋包装机拥有灵活性高，稳定性高，操作简便，维修保养简单等特点，对于产品多样化的客户需求

拥有明显的优势。以成品包装袋为原材料，结合定制化灌装装置，适用于拉链袋、加盖袋、异型袋、八边封等多种不同产品的应用。



CHANGZHOU JERRY PACKAGING TECHNOLOGY
CO., LTD.
常州杰瑞包装科技有限公司

9.1H25

全自动单头灌装机

该设备采用高精度不锈钢计量泵计量液体容量，通用性强，灌装范围广，灌装精度高，速度快。设备结构简单，占地面积小，PLC触摸屏控制，易操作，易维护，易清洗。整机全

部采用优质SUS304不锈钢制作，兼具高品质和高稳定性。



CHANGZHOU SONGJIE ELECTRICAL MACHINERY
CO., LTD.
常州泓杰电机电器有限公司

11.1S13

直流无刷电机

直流无刷电机具有高速转，低能耗，寿命长，节能环保等优点。应用于：包装机械设备，实验室装备，医疗检测仪器，纺织工业等自动化设备仪器中。



COLAMARK (GUANGZHOU) LABELING EQUIPMENT
LIMITED
达尔嘉(广州)标识设备有限公司

11.1C17



智能化后段包装线

后段包装是产品序列化的一个重要环节。产品在第一层包装赋码后需要被分摊到第二层包装(箱)，第三层包装(码垛)，甚至于更高层的包装。达尔嘉在提供一系列后段包装设备的同时，也提供了不同的装置以保证在后段包装过程中，不同层次的包装数据关系是正确的。

COM SCIENCE CO., LTD.

深圳市康场码科技有限公司

10.1J29



cabXD4T布标专用双面打印机

纺织布标专用条码打印机 cab XD4T放大图片可双面打印连续性纸张和吊牌纸卡或已预制的热缩套管。使用位于打印头后方额外安装的马达驱动滚轴能使打印完成的

布质标签平稳地和破带分离。

COTRUST TECHNOLOGIES CO., LTD.

深圳市合信自动化技术有限公司

9.1E79

CTH300系列工控PLC

CTH300系列可编程逻辑控制器作为合信技术新一代中大型PLC产品，以其先进的设计理念、全隔离的系统架构、完善的保护机制、强大的抗干扰能力以及极高的性价比为高端OEM设备及中大型工程项目用户提供了最佳的控制选择。



D.I.SINMA (SICHUAN) MACHINERY CO., LTD.

四川德爱森玛机器有限公司

9.1C09



6色伺服曲面丝网印刷机

1) 可实现多达6色印刷，丝印、移印、烫金任意组合；2) 可实现圆瓶、方瓶、椭圆瓶印刷、烫金；3) 总线控制(最多实轴53个)；4) 自动上下料：可定制2、3、4轴机械手；5) 分瓶可采用伺服螺杆或伺服转盘；6) 印头系统有气动或伺服可选；7) 定位标配：面阵相机和线扫相机系统；8) 人机界面：每个印位可独立设定瓶型参数。

ALPHA-PACK ENTERPRISE LIMITED
欧华包装设备（河源）有限公司

13.1B17



欧华圆筒贴标机

圆筒贴标机整机采用304不锈钢制造，PLC+触摸屏控制，贴标精度0.5MM，伺服电机驱动贴标头，自动与输送机 and 上压皮带同步，保

证高速高质量贴标，适应于各个行业的圆形贴标需求。

ANRITSU INDUSTRIAL SOLUTIONS (SHANGHAI) CO., LTD.

11.1F06

安立工业自动化（上海）有限公司

金属探测器

最新机型M6-h系列大型金属探测器搭载安立独有的双频技术，使用双频率磁场同时探测的金属检测头，采用将商品和金属异物的影响值分离的运算法则相结合，从而实现高灵敏度、稳定性探测。该机型独有的反向化自动设功能可减少生产线上工作人员的工作量，从而提高企业生产效率。机身的通过高度可由50mm调整至400mm。



BEIJING WOJAMARK TECHNOLOGY CO., LTD.
沃佳玛

9.1A78

热转印打码机

W系列热转印打码机在国内具有很强的技术竞争优势，打印面积大，打印速度快，打印功能多，操作简便，运行稳定。



BEIJING Y.C.T.D. PACKAGING MACHINERY CO., LTD.

北京永创通达机械设备有限公司

9.1F11



高速双通道热收缩膜包装机领航者-YCBS150C

1.高效率：6联包，速度150包/min。2.效果好：采用双独立通道、分开器技术，保证良好收缩效果。3.包材损耗小，成本低。小包装均可采用30-50umPE膜。4.系统稳定：采用欧洲知名伺服运动控制系统，保证系统运行稳定准确。5.整列顺畅：“威震动”分瓶结构，保证PET瓶也不发生挤瓶和倒瓶。

BEKANNTER ROBOTICS TECHNOLOGY CO., LTD.
勃肯特（余姚）机器人技术有限公司

11.1A17



物流分拣机

勃肯特BKT-D-1800，具备优秀的结构性能，高稳定性大盘设计可实现大型物料的大跨度抓取与放置，针对物流行业运动范围大，物料位姿及叠放条件复杂等情况，搭载了3D视觉识别，可S处理物流行业理料在线多种形状、不同规格、位姿各异的物料抓取，不但能定点放置，还能实现物料指定角度放置。

ANSER CODING INC.
金泰喷码科技股份有限公司

10.1A09



ANSER X1喷码机

ANSER X1高解析喷码机易操作、免维修、满足各行各业喷码需求。特点1：一码一物 高清喷印 支持条形码，二维码，符合UDI规范；特点2：墨水选择多样 满足各种材质喷印 PE, PP, LDPE皆可满足；特点3：多样喷头设计、满足不同需求、单喷头即可提供一寸大幅面喷印。

BEIJING HI-PACK CODING LTD.
北京中科汇百标识技术有限公司

10.1S09



H8550小字符喷码机

H8550采用基于QT技术的10.1寸LVDS高清晰大屏，解析度高达1280800，简洁的界面设计风格使得用户操作像操作IPAD一样更加方便；内置四核处理器，支持多国语言键盘；特别支持向

量字体，动态字体，操作方便、轻松。

BENNCO (TIANJIN) TECHNOLOGY CO., LTD.
奔科科技（天津）有限公司

9.1E01

全自动无菌灌装线

双道杀菌，保证产品的无菌性；先切袋，后灌装，保证袋口盖不变形；方便调节各种规格包装，一机多用；采用质量流量计，灌装精度高；自动化程度高；可灌装1-5L，5-25L无菌袋。



Company Name	公司名称	展台号
ZHEJIANG BESPACER MACHINE CO., LTD.	浙江鑫空机械有限公司	13.1L18
ZHEJIANG DINGYE MACHINERY CO., LTD.	浙江鼎业机械设备有限公司	13.1A15
ZHEJIANG DONGFENG PACKING MACHINE CO., LTD.	浙江东风包装机械有限公司	9.1J01
ZHEJIANG DONGPANG MOTOR CO., LTD.	浙江东邦电机有限公司	13.1E66
ZHEJIANG LEINIMOSHEN PRECISION MACHINERY CO., LTD.	浙江雷尼摩申精密机械股份有限公司	11.1L13
ZHEJIANG LIGAO PUMP TECHNOLOGY CO., LTD.	浙江力高泵业科技有限公司	11.1S17
ZHEJIANG MAOLONG ELECTRIC CO., LTD.	浙江茂隆电气有限公司	10.1E81
ZHEJIANG SHENLE ELECTRIC CO., LTD.	浙江申乐电气有限公司	10.1L06
ZHENJIANG RUI SHENG ELECTRICAL EQUIPMENT CO., LTD.	镇江睿盛电器设备有限公司	9.1B09
ZHONGSHAN CHUANXIN MACHINERY EQUIPMENT CO., LTD.	中山市川信机械设备有限公司	10.1S13
ZHONGSHAN COMBIWEIGH AUTOMATIC MACHINERY CO., LTD.	中山市康比威自动化机械有限公司	10.1F35
ZHONGSHAN JINGLIANG WEIGHING INSTRUMENT CO., LTD.	中山精量衡器制造有限公司	11.1E17
ZHONGSHAN NCA CO., LTD.	中山市新宏业自动化工业有限公司	13.1B66
ZHONGSHAN TAISEN MECHANICAL AND ELECTRICAL EQUIPMENT CO., LTD.	中山市台森机电设备有限公司	9.1J05
ZHONGSHAN WEIGHLIN PACKAGING MACHINERY CO., LTD.	中山市炜麟包装机械有限公司	9.1E66
ZHUCHENG JINDING FOOD MACHINERY CO., LTD.	诸城市金鼎食品机械有限公司	13.1H18
ZHUHAI BENTSAI PRINTING TECHNOLOGY CO., LTD.	珠海奔彩打印科技有限公司	10.1A01
ZHUHAI BOJAY ELECTRONICS CO., LTD.	珠海博杰电子股份有限公司	11.1F11
ZHUHAI QINGHE ELECTRONICS CO., LTD.	珠海青禾电子有限公司	11.1L18
ZHUHAI RUICHUANG TECHNOLOGY DEVELOPMENT CO., LTD.	珠海瑞创科技发展有限公司	9.1S13
ZHUHAI RUNDING INTELLIGENT TECHNOLOGY CO., LTD.	珠海市润鼎智能科技有限公司	10.1B08
	成都沛洋自动化设备有限公司	9.1L16
	东莞市锦创自动化设备有限公司	10.1L25
	东莞市卓为科技有限公司	11.1S30
	佛山市逸盛自动化设备有限公司	11.1S26
	佛山优替电子设备有限公司	10.1E72
	广东恒峰蓝环境工程有限公司	11.1B03
	河北瑾成橡塑制品有限公司	9.1F38
	南京晨锐腾晶激光科技有限公司	10.1H01
	欧麦佳智能设备(深圳)有限公司	10.1C74
	深圳市一非工业科技有限公司	11.1L02
	温州三鹰机械制造有限公司	13.1E43
	浙江维程电气有限公司	10.1E81

Company Name	公司名称	展台号
TANDLER GEARBOX (GERMANY)	德国精密齿轮箱公司	9.1B45
TECHIK INSTRUMENT (SHANGHAI) CO., LTD.	上海太易检测技术有限公司	10.1S23
THERMO FISHER SCIENTIFIC	赛默飞世尔科技(中国)有限公司	11.1L08
THONGHUA YAOCHENG OPTICAL MECHANICS SCIENCE AND TECHNOLOGY CO., LTD.	通化耀程光学机械科技有限公司	10.1B01
TIANJIN HONDON PACKAGING & FOOD MACHINERY CO., LTD.	天津汉顿包装食品机械厂	9.1B11
TIANJIN SANQIAO PACKAGING MACHINERY CO., LTD.	天津市三桥包装机械有限责任公司	9.1J09
TST INSPECT (GUANGZHOU) CO., LTD.	泰视特(广州)图像技术有限公司	10.1A07
WEISHIDA INTELLIGENT TECHNOLOGY (DONGGUAN) CO., LTD.	伟仕达智能科技(东莞)有限公司	11.1G09
WEN ZHOU CHUANG YI MACHINERY CO., LTD.	温州市创益机械设备有限公司	13.1L05
WENZHOUS BROTHER INTERNATIONAL TRADE CO., LTD.	温州兄弟国际贸易有限公司	11.1C01
WENZHOUS CHENTONG ELECTRIC CO., LTD.	温州市辰通电气有限公司	10.1E70
WENZHOUS CITY LENGTH LIGHT AND MACHINERY CO., LTD.	温州市龙泰轻工机械有限公司	11.1S27
WENZHOUS FORLONG MACHINERY CO., LTD.	温州恒隆机电有限公司	13.1B09
WENZHOUS KAIXIANG PACKING MACHINERY CO., LTD.	温州凯祥包装机械有限公司	11.1G05
WENZHOUS LIBO MACHINERY CO., LTD.	温州利波机械有限公司	13.1E74
WENZHOUS LIUBANG INTELLIGENT EQUIPMENT CO., LTD.	温州六邦智能设备有限公司	13.1E74
WENZHOUS PENTIUM MACHINERY CO., LTD.	温州奔腾机械有限公司	13.1E74
WENZHOUS SANYING MACHINERY MANUFACTURING CO., LTD.	浙江立腾机械制造有限公司	13.1E43
WENZHOUS XIANGDA MACHINERY CO., LTD.	温州翔达机械有限公司	11.1A74
WENZHOUS YUJUN PACKAGING MACHINERY CO., LTD.	温州市宇骏包装机械有限公司	13.1D06
WENZHOUS ZHONGWANG PACKING MACHINERY CO., LTD.	温州众望包装机械有限公司	9.1H09
WUHAN DECHUANG INNOVATION TECHNOLOGY CO., LTD.	德创追溯标识科技(武汉)有限公司	11.1B66
WUHAN GERSUN INDUSTRIAL TECHNOLOGY CO., LTD.	武汉格晟工业技术有限公司	10.1E74
WUHAN HAITAI PACKING MACHINERY CO., LTD.	武汉市海泰机械有限公司	10.1S05
WUHAN LEAD LASER CO., LTD.	武汉立德激光有限公司	10.1H29
WUHAN RENTIAN PACKAGING AUTOMATION TECHNOLOGY CO., LTD.	武汉人天包装自动化技术股份有限公司	11.1B30
WUHAN XIANTONG TECHNOLOGY CO., LTD.	武汉先同科技有限公司	10.1B45
XIAMEN TOPMARKING TECHNOLOGY LTD.	厦门真鸣科技有限公司	10.1S01
XIAMEN YUSHENG PACKING MACHINERY CO., LTD.	厦门市宇笙包装机械有限公司	11.1H09
XINYUAN PACKAGING MACHINERY EQUIPMET CO., LTD.	瑞安市新元包装机械设备有限公司	13.1E33
XUTIAN PACKING MACHINE CO., LTD.	深圳市旭田包装机械有限公司	13.1E43
YANTAI TANJA PRECISION MACHINERY CO., LTD.	烟台坦嘉精密机械有限公司	9.1S26
YA-VA INTELLIGENT SYSTEMS CO., LTD.	遁仁(佛山)智能装备有限公司	13.1G30
YEACODE (XIAMEN) INKJET INC	亿码(厦门)标识科技有限公司	10.1F40
YUEQING TURTLE ELECTRICAL TECHNOLOGY CO., LTD.	乐清市龟牌电子科技有限公司	10.1E05
YUHUAN B.T.BEST.AIR-VALVE CO., LTD.	玉环比得空气阀有限公司	11.1B62

Company Name	公司名称	展台号
SHANGHAI NILANG INFORMATION TECHNOLOGY CO., LTD.	上海霓廊信息科技有限公司	11.1H07
SHANGHAI QIONGJU INDUSTRY CO., LTD.	上海琼琚实业有限公司	13.1G01
SHANGHAI SHIGAN INDUSTRIAL CO., LTD.	上海实干实业有限公司	11.1A70
SHANGHAI SUREN MACHINERY CO., LTD.	上海苏仁机械制造有限公司	9.1F06
SHANGHAI TANDY MACHINERY MANUFACTURING CO., LTD.	上海唐迪机械制造有限公司	10.1E01
SHANGHAI TORCH INTELLIGENT EQUIPMENT CO., LTD.	上海炬照智能设备有限公司	11.1S05
SHANGHAI TRIOWIN INTELLIGENT MACHINERY CO., LTD.	上海沃迪智能装备股份有限公司	11.1G17
SHANGHAI VIXDETECT INSPECTION EQUIPMENT CO., LTD.	上海微现检测设备有限公司	11.1S03
SHANGHAI XINLEI TRANSMISSION MACHINERY CO., LTD.	上海心磊传动机械有限公司	11.1S15
SHANGHAI YANJIE TECHNOLOGY CO., LTD.	上海研捷机电设备有限公司	11.1S07
SHANGHAI YUTE PACKING EQUIPMENT MANUFACTURE CO., LTD. GUANGZHOU BRANCH	上海余特包装机械制造有限公司分公司	13.1E09
SHANGHAI ZHUWEI AUTOMATION MACHINERY CO., LTD.	上海铸未自动化机械有限公司	13.1C01
SHANTOU DACHUAN MACHINES CO., LTD.	汕头市大川机械有限公司	9.1B30
SHANTOU DANENG LIGHT INDUSTRY MACHINERY CO., LTD.	汕头市达能轻工机械有限公司	11.1C09
SHANTOU RUBAN MECHANICAL AND ELECTRICAL TECHNOLOGY CO., LTD.	汕头市如伴机电科技有限公司	10.1D40
SHANTOU ZHIPO MACHINERY EQUIPMENT CO., LTD.	汕头市智博机械设备有限公司	13.1L22
SHEN ZHEN HAWKVIS TECHNOLOGY CO., LTD.	深圳市霍克视觉科技有限公司	9.1C07
SHEN ZHEN SUNITOP INTERNATIONAL CO., LTD.	深圳市东铭机电有限公司	13.1S17
SHENZHEN CHENYI LASER TECHNOLOGY CO., LTD.	深圳市臣一激光科技有限公司	11.1L02
SHENZHEN DELOK HAOHE TECHNOLOGY CO., LTD.	深圳市德诺好和科技有限公司	11.1C74
SHENZHEN GURKI PACKAGING MACHINE CO., LTD.	深圳固尔琦包装机械有限公司	9.1E33
SHENZHEN HAINA LASER TECHNOLOGY CO., LTD.	深圳市海纳激光科技有限公司	10.1H09
SHENZHEN LEIGO INTELLIGENT EQUIPMENT CO., LTD.	深圳市雷工智能设备有限公司	13.1D76
SHENZHEN RFH LASER TECHNOLOGY CO., LTD.	深圳瑞丰恒激光技术有限公司	10.1L01
SHENZHEN SDWPACKAGING TECHNOLOGY CO., LTD.	深圳晓辉包装技术有限公司	9.1C74
SHENZHEN SKYAT TECHNOLOGY CO., LTD.	深圳市思泰宇科技有限公司	13.1C33
SHENZHEN SSPF AUTOMATION CO., LTD.	深圳市中西自动化设备有限公司	13.1S17
SHENZHEN WEIHUA MACHINERY CO., LTD.	深圳市纬华机械有限公司	10.1B15
SHENZHEN WENHUI MACHINERY EQUIPMENT CO., LTD.	深圳市文惠机械设备有限公司	11.1C80
SHENZHEN YONGJIA INK JET EQUIPMENT CO., LTD.	深圳市永佳喷码设备有限公司	10.1F01
SHENZHEN ZHIXIN PACK MATERIAL CO., LTD.	深圳市致新包装有限公司	9.1S05
SHENZHEN ZHONGFU PACKAGING TECHNOLOGY CO., LTD.	深圳市众富包装科技有限公司	10.1B55
SICHUAN ODOT AUTOMATION SYSTEM CO., LTD.	四川零点自动化系统有限公司	11.1L28
SMART WEIGH PACKAGING MACHINERY CO., LTD.	广东嘉威包装机械有限公司	10.1G05
SOJET ELECTRONICS (XIAMEN) CO., LTD.	昇捷丰电子(厦门)有限公司	10.1F11
STAUBLI (HANGZHOU) MECHATRONIC CO., LTD.	史陶比尔(杭州)精密机械电子有限公司	11.1C33
SUIT PACK CO., LTD.	佛山市顺德区新派尔包装设备有限公司	9.1S27

Company Name	公司名称	展台号
RAYMAN DETECTION CO., LTD.	镭曼检测设备(上海)有限公司	11.1H01
RING PACK PACKAGING CO., LTD.	江苏帝全自动化机械有限公司	9.1J25
RUEN TAI KNIVES INDUSTRY CO., LTD.	漳州润泰制刀有限公司	13.1L24
RUIAN HONGTAI MACHINERY TECHNOLOGY CO., LTD.	瑞安市宏泰机械科技有限公司	11.1F35
RUIAN SHENGLI PRINTING MACHINERY CO., LTD.	瑞安市胜利印刷机械有限公司	13.1L07
RUIPACKING	上海瑞吉锦泓包装机械有限公司	9.1A33
SANHE FONSTEC CO., LTD.	三河市活水科技有限公司	10.1L30
SESOTEC SHANGHAI CO., LTD.	双仕分拣技术(上海)有限公司	11.1F01
SHANDONG DYEHOME INTELLIGENT EQUIPMENT CO., LTD.	山东大宏智能设备股份有限公司	11.1D40
SHANDONG LAIEN OPTIC-ELECTRONIC TECHNOLOGY CO., LTD.	山东莱恩光电科技股份有限公司	13.1L16
SHANDONG LUKANG BAOZHUANG JIXIE CO., LTD.	山东鲁康包装机械有限公司	13.1H09
SHANGHAI ACEPACK INTELLIGENT TECHNOLOGY CO., LTD.	上海欧翔智能包装科技有限公司	9.1E18
SHANGHAI AUREFLUIDICS TECHNOLOGY CO., LTD.	上海傲睿科技有限公司	10.1S29
SHANGHAI BOFENG ELECTRONICS CO., LTD.	上海波峰电子有限公司	9.1B01
SHANGHAI BOZN PACKING MACHINERY CO., LTD.	上海博正攀巨机械有限公司	13.1A30
SHANGHAI CHANGLONG INDUSTRIAL EQUIPMENT CO., LTD.	上海长隆工业设备有限公司	9.1A17
SHANGHAI CHUANGLING PACKAGING MACHINE MANUFACTURING CO., LTD.	上海创灵包装机械制造有限公司	13.1G30
SHANGHAI DAHE PACKAGING MACHINERY CO., LTD.	上海达和荣艺包装机械有限公司	13.1D23
SHANGHAI DEMAC CODING TECHNOLOGY CO., LTD.	上海益码标识技术有限公司	10.1S02
SHANGHAI DIKAI CODING INDUSTRY CO., LTD.	上海迪凯标识科技有限公司	10.1D35
SHANGHAI DONGHUA HIGH PRESSURE HOMOGENEOUS PUMP WORKS	上海东华高压均质机厂	10.1L28
SHANGHAI EASYPACK CO., LTD.	上海宝廷包装机械有限公司	10.1J29
SHANGHAI FANMING MACHINERY CO., LTD.	上海帆铭机械有限公司	13.1E43
SHANGHAI FINEPOWER TECHNOLOGY CO., LTD.	上海翡叶动力科技有限公司	11.1J25
SHANGHAI FLEXEM TECHNOLOGY CO., LTD.	上海繁易信息科技股份有限公司	13.1F06
SHANGHAI GAOJING DETECTION TECHNOLOGY CO., LTD.	上海高晶检测科技股份有限公司	11.1A05
SHANGHAI GOLYTEC AUTOMATION CO., LTD.	上海果栗自动化科技有限公司	11.1H18
SHANGHAI GREPACK PACKING MACHINERY CO., LTD.	上海辉驰包装设备有限公司	9.1D01
SHANGHAI HEROLIFT AUTOMATION EQUIPMENT CO., LTD.	上海汉尔得自动化设备有限公司	13.1E05
SHANGHAI HONGLI CONVEYOR COMPONENTS CO., LTD.	上海泓力输送配件有限公司	9.1A17
SHANGHAI HUAZHI ELECTRONIC EQUIPMENT CO., LTD.	上海华奕电子设备有限公司	10.1F23
SHANGHAI JONZOO NEW MATERIAL TECHNOLOGY CO., LTD.	上海精众新材料科技有限公司	9.1S15
SHANGHAI KEYUN MACHINERY CO., LTD.	上海可运机械有限公司	11.1J01
SHANGHAI KOMATSU PACKAGING MACHINERY CO., LTD.	上海小松包装机械有限公司	13.1B70
SHANGHAI LAIHE ELECTROMECHANICAL TECHNOLOGY CO., LTD.	上海莱禾机电科技有限公司	9.1L32
SHANGHAI LOOGAL INFORMATION TECH. CO., LTD.	上海路歌信息技术有限公司	10.1D23
SHANGHAI MU JIE AUTOMATION TECHNOLOGY CO., LTD.	上海慕杰自动化科技有限公司	10.1E70
SHANGHAI NANHUA TRANSDUCER MANUFACTURE CO., LTD.	上海南华换热器制造有限公司	9.1G25

Company Name	公司名称	展台号
JIANGSU SMART WASP INTELLIGENT TECHNOLOGY CO., LTD.	江苏小黄蜂智能科技有限公司	13.1A28
JIANGSU TOM INTELLIGENT EQUIPMENT CO., LTD.	江苏汤姆智能装备有限公司	9.1C17
JIANGSU ZHONGTAI PACKING MACHINERY CO., LTD.	江苏中泰包装机械有限公司	13.1E43
JIANGYIN CITY HANGJIA MACHINERY CO., LTD.	江阴市航佳机械有限公司	11.1G31
JIAOXING MAINFILL PACKAGING MACHINERY CO., LTD.	嘉兴麦菲包装机械有限公司	10.1G29
JINAN SAICHENG ELECTRONIC TECHNOLOGY CO., LTD.	济南赛成电子科技有限公司	11.1S21
JINTAI PACKAGING MACHINERY CO., LTD. RUIAN	瑞安市金泰包装机械有限公司	11.1G01
JINZHU MACHINERY	上海锦竹机械设备有限公司	11.1S29
JIZHOU PRINTING TECHNOLOGY (SHANGHAI) CO., LTD.	纪州喷码技术(上海)有限公司	10.1F06
JOEPACK (ZHONGSHAN) CO., LTD.	中山仅亿包装有限公司	9.1H29
KUNSHAN BOZN PACKING MACHINERY CO., LTD.	昆山博正攀巨包装设备有限公司	13.1A30
LEAD TECH (ZHUHAI) ELECTRONIC CO., LTD.	领达电子科技(珠海)有限公司	10.1A78
LEADJET IDENTIFICATION TECHNOLOGY WUHAN CO., LTD.	镭德杰标识科技武汉有限公司	10.1E66
LEADSHINE TECHNOLOGY CO., LTD.	深圳市雷赛智能控制股份有限公司	11.1D23
LEADWING MACHINERY CO., LTD.	温州领翔机械有限公司	9.1L09
LINX PRINTING TECHNOLOGIES LIMITED	领新傲科(上海)贸易有限公司	10.1G25
MAX SEN	上海满鑫机械有限公司	13.1H11
MITTIWAY	迈特威智能设备(深圳)有限公司	13.1C71
MSTAR TECHNOLOGIES, INC.	杭州汇萃智能科技有限公司	11.1E70
NAN YUN PACKING MACHINERY CO., LTD.	福建省南云包装设备有限公司	9.1A09
NEXTHERMAL CORPORATION		9.1H05
NINGBO BEIDI SYNCHRONOUS BELT CO., LTD.	宁波贝速同步带有限公司	10.1S25
NINGBO FHES CODING & MARKING TECHNOLOGY CO., LTD.	浙江法赫施科技有限公司	10.1A05
NINGBO UNION POWER MACHINERY CO., LTD.	宁波联源机械有限公司	13.1L01
NINGBO ZHONGDA LEADER INTELLIGENT TRANSMISSION CO., LTD.	宁波中大力德智能传动股份有限公司	11.1D11
NINGBO ZHONGWU STERILIZATION TECHNOLOGY CO., LTD.	宁波中物光电杀菌技术有限公司	11.1D35
PACKAIDE MECHANICS (GUANGZHOU) CO., LTD.	恒易智能包装机械(广州)有限公司	10.1J17
PACRAFT (DALIAN) PACKAGING TECHNOLOGY CO., LTD.	派克拉弗特(大连)包装科技有限公司	11.1G13
PEFUN AUTOMATION ELECRIC CO., LTD.	倍福宁自动化电器有限公司	10.1E05
PIAB (SHANGHAI) CO., LTD.	派亚博真空技术(上海)有限公司	11.1B08
QINGDAO BEITE MECHANICAL TECHNOLOGY CO., LTD.	青岛倍特机械科技有限公司	9.1G05
QINGDAO ELITE MACHINERY MANUFACTURE CO., LTD.	青岛精锐机械制造有限公司	11.1L30
QINGDAO FEIFAN PACKING MACHINERY CO., LTD.	青岛非凡包装机械有限公司	10.1G09
QINGDAO KERUNDE AUTOMATION EQUIPMENT CO., LTD.	青岛科润德自动化设备有限公司	10.1C01
QINGDAO XINDACHENG PLASTIC MACHINERY CO., LTD.	青岛新大成塑料机械有限公司	10.1S15
QINGDAO YILONG PACKAGING MACHINERY CO., LTD.	青岛义龙包装机械有限公司	9.1D23
QKM TECHNOLOGY (DONGGUAN) CO., LTD.	东莞市李群自动化技术有限公司	11.1B15
QUANZHOU LETAI HOT MELT ADHESIVE EQUIPMENT CO., LTD.	泉州乐泰热熔胶设备有限公司	11.1L21

Company Name	公司名称	展台号
GUANGZHOU PANYU HOMYAN MACHINERY EQUIPMENT FACTORY	广州市番禺区泓岩机械设备厂	13.1B78
GUANGZHOU REA MARKING SCIENCE CO., LTD.	广州市瑞尔标识科技有限公司	11.1J29
GUANGZHOU RIBO PLASTIC PACKING MACHINERY CO., LTD.	广州市日博精密机械有限公司	11.1L06
GUANGZHOU RUIRUN TECHNOLOGY CO., LTD.	广州瑞润科技有限公司	10.1S27
GUANGZHOU RUNTUO AUTOMATION EQUIPMENT CO., LTD.	广州市润拓自动化设备有限公司	9.1E09
GUANGZHOU SAIWEI MACHINERY MANUFACTURING CO., LTD.	广州市赛威机械制造有限公司	9.1H31
GUANGZHOU SHELL_CONNING MACHINICAL EQUIPMENT CO., LTD.	广州市赛康尼机械设备有限公司	11.1B45
GUANGZHOU SHENGCHUAN PACKAGING EQUIPMENT CO., LTD.	广州市胜川包装设备有限公司	9.1J29
GUANGZHOU SHOUNUO SCIENTIFIC INSTRUMENT CO., LTD.	广州首诺科学仪器有限公司	10.1S21
GUANGZHOU SHUOMA ELECTRONIC TECHNOLOGY CO., LTD.	广州硕玛电子科技有限公司	10.1E09
GUANGZHOU SUNINE INTELLIGENT TECHNOLOGY CO., LTD.	广州翔声智能科技有限公司	10.1A17
GUANGZHOU TUSEN MACHINERY & EQUIPMENT CO., LTD.	广州图森机械设备有限公司	9.1H07
GUANGZHOU UTRUST PACKAGING EQUIPMENT CO., LTD.	广州市方圆机械设备有限公司	10.1G01
GUANGZHOU WESTERN PACKING CO., LIMITED	广州西利机械设备有限公司	11.1A66
GUANGZHOU XIANGLI INSTRUMENTS CO., LTD.	广州市祥利仪器有限公司	13.1S13
GUANGZHOU XINQIAO PACKING MACHINERY CO., LTD.	广州鑫桥包装机械有限公司	9.1H25
GUANGZHOU XINZHONGHANG ELECTROMECHANICAL EQUIPMENT CO., LTD.	广州鑫中航机电设备有限公司	13.1B11
GUANGZHOU XTIME PACKAGING EQUIPMENT CO., LTD.	广东喜泰包装设备有限公司	10.1A66
GUANGZHOU XUEBA SPECIAL EQUIPMENT CO., LTD.	广州雪霸专用设备有限公司	9.1J17
GUANGZHOU YILIANG PACKAGING EQUIPMENT CO., LTD.	广州易靓包装器材有限公司	9.1A48
GUANGZHOU YILUGAO PACKING MACHINERY TECHNIC CO., LTD.	广州市一路高包装机械技术有限公司	10.1H25
GUANGZHOU YONGXING AUTOMATION MACHINERY TECHNOLOGY CO., LTD.	广州市永兴自动化机械科技有限公司	11.1A09
GUANGZHOU SHI FUZHOU INTELLIGENT EQUIPMENT CO., LTD.	广州市富洲智能设备有限公司	9.1F01
HANGZHOU DONGNING TECHNOLOGY CO., LTD.	杭州东宁科技有限公司	10.1H05
HANGZHOU YOUNGSUN INTELLIGENT EQUIPMENT CO., LTD.	杭州永创智能设备股份有限公司	9.1D11 10.1G17 11.1E33 13.1G15
HAN'S LASER TECHNOLOGY INDUSTRY GROUP CO., LTD.	大族激光科技产业集团股份有限公司	10.1H17
HEBEI ZHONGCHEN NEW MATERIAL TECHNOLOGY CO., LTD.	河北众晨新材料科技有限公司	9.1L01
HEFEI YOUGAO TECHNOLOGY CO., LTD.	合肥友高物联网标识设备有限公司	10.1A74
HESHAN FUYUAN PLASTIC HARDWARE PRODUCTS CO., LTD.	鹤山市富源塑料五金制品有限公司	11.1L25
HONGKE TECHNOLOGY CO., LTD.	广州虹科电子科技有限公司	11.1L16
HUALIAN MACHINERY GROUP CO., LTD.	华联机械集团有限公司	9.1A21
HUIZHOU CITY ZHONGXIN FLUORINE PLASTIC INDUSTRIAL CO., LTD.	惠州市众鑫氟塑工业有限公司	11.1S33
INFICON	英福康（广州）真空仪器有限公司	11.1H05
INFINITE (WUHAN) LASER S & T CO., LTD.	茵菲尼（武汉）激光科技有限公司	10.1J05
INPACK (ZHONGSHAN) AUTOMATIC EQUIPMENT CO., LTD.	世远（中山）智能装备有限公司	10.1F36
JIANGSU LANMEC ELECTROMECHANICAL TECHNOLOGY CO., LTD.	江苏兰菱机电科技有限公司	10.1L16

Company Name	公司名称	展台号
GUANGDONG OUMAIWEI MACHINERY CO., LTD.	广东欧迈威机械有限公司	10.1B62
GUANGDONG RIFU INTELLIGENT EQUIPMENT CO., LTD.	广东日富智能装备股份有限公司	9.1C33
GUANGDONG SHENGJIABANG INTELLIGENT EQUIPMENT CO., LTD.	广东盛嘉邦智能装备有限公司	9.1B03
GUANGDONG SHUNDE BOHUI TECHNOLOGY CO., LTD.	广东顺德博汇科技股份有限公司	9.1G29
GUANGDONG TIANJIAN INTELLIGENT PACKAGING EQUIPMENT CO., LTD.	广东天健智能包装设备有限公司	13.1E13
GUANGDONG TIANXUAN PACKAGING MACHINERY CO., LTD.	广东天玄包装机械有限公司	13.1C66
GUANGDONG TOUPACK INTELLIGENT EQUIPMENT CO., LTD.	广东天之业智能装备有限公司	9.1B47
GUANGDONG YONGFENG ELECTRONIC TECHNOLOGY CO., LTD.	广东勇锋电子科技有限公司	11.1H17
GUANGDONG YUESEN MACHINERY CO., LTD.	广东粤森机械有限公司	9.1A09
GUANGZHOU ALL-BLOOM PACKING MACHINE CO., LTD.	广州市广花智能装备有限公司	9.1E66
GUANGZHOU AOKDI PRINTING MACHINES CO., LTD.	广州奥凯迪喷码设备有限公司	10.1L26
GUANGZHOU BAIYI INTELLIGENT EQUIPMENT CO., LTD.	广州百一智能设备有限公司	10.1C66
GUANGZHOU BEN PACKAGING MACHINE CO., LTD.	广州锋源机械有限公司	10.1A72
GUANGZHOU BOCHEPAC MACHINERY CO., LTD.	广州市恩创自动化设备有限公司	10.1L21
GUANGZHOU BOSHANG MACHINERY MANUFACTURING CO., LTD.	广州市博尚机械制造有限公司	10.1D11
GUANGZHOU CITY YUE SHENG PLASTIC PRODUCTS CO., LTD.	广州市粤升塑料制品有限公司	9.1B62
GUANGZHOU CODPAD E-TECH COMPANY LIMITED	广州市科帕电子科技有限公司	10.1E21
GUANGZHOU COWEST MACHINERY EQUIPMENT CO., LTD.	广州市柯西机械设备有限公司	10.1J01
GUANGZHOU DENGSHILANG ELECTRONIC TECHNOLOGY CO., LTD.	广州登仕朗电子科技有限公司	10.1J07
GUANGZHOU EC-PACK PACKAGING EQUIPMENT CO., LTD.	广州易达包装设备有限公司	10.1A33
GUANGZHOU FULLINK AUTOMATION COMPANY LTD.	广州市富尔菱自动化系统有限公司	11.1E09
GUANGZHOU GOODLY INDUSTRY BELT CO., LTD.	广州嘉的利工业皮带有限公司	9.1S23
GUANGZHOU GREENLAND GENERAL EQUIPMENT CO., LTD.	广州格仪朗通用设备有限公司	11.1S25
GUANGZHOU HEYI PACK CO., LTD.	广州和易包装设备有限公司	9.1G17
GUANGZHOU HONGJIANG INTELLIGENT EQUIPMENT CO., LTD.	广州宏江智能装备有限公司	11.1G25
GUANGZHOU HUANMEI MACHINERY EQUIPMENT MANUFACTURING CO., LTD.	广州环美机械设备制造有限公司	9.1L04
GUANGZHOU JIAHUI MACHINERY CO., LTD.	广州嘉辉机电设备有限公司	11.1E66
GUANGZHOU JINXIANG INTELLIGENT PACKAGING MACHINERY CO., LTD.	广州劲翔智能包装机械有限公司	10.1J09
GUANGZHOU KEYIDA M & E CO., LTD.	广州市科易达机电设备有限公司	9.1A48
GUANGZHOU LEECHAN INDUSTRY PACKING CO., LTD.	广州市力辰工业包装有限公司	13.1A45
GUANGZHOU LEVA PACKAGING EQUIPMENT CO., LTD.	广州利华包装设备有限公司	10.1E17
GUANGZHOU LINTAO MECHANICAL EQUIPMENT CO., LTD.	广州市林涛机械设备有限公司	9.1S21
GUANGZHOU LIYUE PACKAGING EQUIPMENT CO., LTD.	广州市利悦食品包装技术有限公司	9.1C66
GUANGZHOU MACLASER MARKING CO., LTD.	广东码清激光智能装备有限公司	10.1L14
GUANGZHOU MAIXIUTUO PACKAGING EQUIPMENT CO., LTD.	广州市麦修拓包装设备有限公司	10.1E73
GUANGZHOU MARCHI PACKAGING EQUIPMENT CO., LTD.	广州迈驰包装设备有限公司	9.1D06
GUANGZHOU MICROEMBEDDED IDENTIFY TECHNOLOGY CO., LTD.	广州微嵌标识科技有限公司	10.1L18

Company Name	公司名称	展台号
DUO CODING TECHNOLOGY (GUANGDONG) CO., LTD.	杜鸥 (广东) 标识技术有限公司	10.1J25
ELIN PACKAGING MACHINERY CO., LTD.	中山一麟包装设备有限公司	13.1B33
EXCELAIR M & E INDUSTRIAL CO., LTD.	广州佳仕峰机电实业有限公司	13.1E01
FITREND (G.Z.) PRINTING EQUIPMENT LTD.	广州市辉泉喷码设备有限公司	11.1L01
FOSHAN AIMAI BELT INSTRUMENT CO., LTD.	佛山艾麦工业皮带有限公司	10.1E07
FOSHAN BALANCE MECHANIC-ELECTRIC CO., LTD.	佛山市博伦斯机电有限公司	10.1D01
FOSHAN BOGAL PACKING MACHINERY CO., LTD.	佛山市博伽包装机械有限公司	9.1E75
FOSHAN BRUCEPACK PACKAGE MACHINERY CO., LTD.	佛山市布龙斯包装机械有限公司	13.1G30
FOSHAN CHUANGBAO PACKAGING MACHINERY CO., LTD.	佛山市创兆宝智慧设备有限公司	10.1E33
FOSHAN HAIWU TECHNOLOGY CO., LTD.	佛山海伍科技有限公司	9.1L20
FOSHAN HEADLY AUTOMATION EQUIPMENT CO., LTD.	佛山市海德利自动化设备有限公司	9.1C01
FOSHAN JINTIAN PACKING MACHINERY CO., LTD.	佛山市锦田包装机械有限公司	9.1D40
FOSHAN JINYITONG TECHNOLOGY CO., LTD.	佛山金怡通科技有限公司	11.1S14
FOSHAN SHENLIN MACHINERY CO., LTD.	佛山市森林机械有限公司	9.1E05
FOSHAN SHUNDE OUTUO MECHANICAL CO., LTD.	佛山市顺德区欧拓机械有限公司	10.1D06
FOSHAN SHUNYIBAO INTELLIGENT EQUIPMENT CO., LTD.	佛山市顺意宝智能设备有限公司	10.1C09
FOSHAN SOONTRUE-ZHUGUAN INTELLIGENT EQUIPMENT CO., LTD.	佛山松川珠冠智能装备有限公司	13.1D11
FOSHAN WIDELY PACKING MACHINE CO., LTD.	佛山市顺德区瑞迅包装机械有限公司	11.1J27
FOSHAN WILPAC PACKAGING MACHINERY CO., LTD.	佛山市威得堡包装机械有限公司	9.1S09
FOSHAN XINZHUOLI PACKAGING EQUIPMENT CO., LTD.	佛山市新卓力包装设备有限公司	9.1C05
FOSHAN XIONGQI INTELLIGENT TECHNOLOGY CO., LTD.	佛山雄麒智能科技有限公司	11.1S19
FOSHAN ZHANG CHANG MACHINERY EQUIPMENT CO., LTD.	佛山市钰昌机械设备有限公司	10.1C09
FOSHAN ZHONGQI PACKAGING MACHINERY CO., LTD.	佛山市中奇包装机械有限公司	9.1S01
FULL MORE (SHANGHAI) PACKAGING MACHINES CO., LTD.	富茂 (上海) 包装器材有限公司	9.1B64
FUZHOU FORTUNE WECON TECHNOLOGY CO., LTD.	福州富昌维控电子科技有限公司	9.1H03
GIMATIC AUTOMATION ENGINEERING (CHANGSHU) CO., LTD.	吉玛泰克自动化工程 (常熟) 有限公司	11.1S09
GREAT SILVER PACK (SHENZHEN) CO., LTD.	聚银塑料包装制品 (深圳) 有限公司	9.1S17
GUANG DONG KIMSUN PURIFICATION TECHNOLOGY CO., LTD.	广东金鑫净化科技股份有限公司	13.1E17
GUANGDONG CODPRINT INDUSTRIAL SYSTEM CO., LTD.	广东高印工业系统有限公司	10.1B30
GUANGDONG EASYWEIGH EQUIPMENT CO., LTD.	广东永一智能设备有限公司	9.1S25
GUANGDONG HAOMINGDA AUTO PACKING MACHINE CO., LTD.	广东浩铭达智能包装设备有限公司	9.1H17
GUANGDONG HENGXINYUAN INTELLIGENT EQUIPMENT CO., LTD.	广东恒信源智能装备有限公司	9.1H09
GUANGDONG HIGHDREAM INTELLECTUALIZED MACHINERY CO., LTD.	广东海川智能机器股份有限公司	10.1C17
GUANGDONG HUACHUAN PACKAGING EQUIPMENT CO., LTD.	广东华川包装设备有限公司	9.1F40
GUANGDONG KENWEI INTELLECTUALIZED MACHINERY CO., LTD.	广东精威智能机器有限公司	9.1G09
GUANGDONG LIANSU MACHINERY MANUFACTURING CO., LTD.	广东联盟机器制造有限公司	11.1C66
GUANGDONG LIDIAN MACHINERY CO., LTD.	广东利电机械有限公司	11.1A01
GUANGDONG MINGYU TECHNOLOGY CO., LTD.	广东铭钰科技股份有限公司	10.1C33
GUANGDONG OULUOSHENG INTELLIGENT MACHINE CO., LTD.	广东欧洛盛智能机械有限公司	13.1G30

2022参展商名单 (部分) (按公司英文排序)

Company Name	公司名称	展台号
ALPHA-PACK ENTERPRISE LIMITED	欧华包装设备(河源)有限公司	13.1B17
ANHUI HUIHUANG CHAIN DRIVE CO., LTD.	安徽省徽黄链传动有限公司	11.1G25
ANRITSU INDUSTRIAL SOLUTIONS (SHANGHAI) CO., LTD.	安立工业自动化(上海)有限公司	11.1F06
ANSER CODING INC.	金泰喷码科技股份有限公司	10.1A09
BEIJING HI-PACK CODING LTD.	北京中科汇百标识技术有限公司	10.1S09
BEIJING OMORI PACKING MACHINERY CO., LTD.	北京大森包装机械有限公司	11.1E01
BEIJING TNHC TECHNOLOGY DEVELOPMENT CO., LTD.	北京泰诺恒创科技发展有限公司	10.1E79
BEIJING WOJAMARK TECHNOLOGY CO., LTD.	沃佳玛	9.1A78
BEIJING Y.C.T.D. PACKAGING MACHINERY CO., LTD.	北京永创通达机械设备有限公司	9.1F11
BEKANTER ROBOTICS TECHNOLOGY CO., LTD.	勃肯特(余姚)机器人技术有限公司	11.1A17
BENCO (TIANJIN) TECHNOLOGY CO., LTD.	奔科科技(天津)有限公司	9.1E01
BLSONIC ULTRASONIC AUTOMATION MACHINERY CO., LTD.	深圳市必利超音波自动化机械有限公司	11.1J05
BOSCH REXROTH (XI'AN) ELECTRIC DRIVES AND CONTROLS CO., LTD.	博世力士乐(西安)电子传动与控制有限公司	11.1B49
CANGZHOU EIAHE PACKING MACHINERY CO., LTD.	沧州怡和机械有限公司	11.1A33
CHANGZHOU JERRY PACKAGING TECHNOLOGY CO., LTD.	常州杰瑞包装科技有限公司	9.1H25
CHANGZHOU JIAKAI PACKAGING MACHINERY CO., LTD.	常州市佳凯包装机械有限公司	13.1L03
CHANGZHOU SONGJIE ELECTRICAL MACHINERY CO., LTD.	常州淞杰电机电器有限公司	11.1S13
CHAOZHOU CHAOAN TIANDELI PACKING MACHINERY CO., LTD.	潮州市潮安区天得利包装机械有限公司	9.1L25
CHENXING (TIANJIN) AUTOMATION EQUIPMENT CO., LTD.	辰星(天津)自动化设备有限公司	11.1D05
COLAMARK (GUANGZHOU) LABELING EQUIPMENT LIMITED	达尔嘉(广州)标识设备有限公司	11.1C17
COM SCIENCE CO., LTD.	深圳市康扬码科技有限公司	10.1J29
COTRUST TECHNOLOGIES CO., LTD.	深圳市合信自动化技术有限公司	9.1E79
CR TECHNOLOGY (PINGTAN) CO., LTD.	宗仁科技(平潭)股份有限公司	11.1S22
D.I.SINMA (SICHUAN) MACHINERY CO., LTD.	四川德爱鑫玛机器有限公司	9.1C09
DOCOD PRECISION GROUP LIMITED	杜高精密集团	10.1E21
DONGGUAN BIAOKONG AUTOMATION EQUIPMENT CO., LTD.	东莞市品控自动化设备有限公司	11.1D24
DONGGUAN CHENGHAO MACHINERY CO., LTD.	东莞市晟昊机械有限公司	11.1L10
DONGGUAN CITY GREAT SILICONE PRODUCTS CO., LTD.	东莞市格雷特硅胶制品有限公司	11.1H25
DONGGUAN COSO ELECTRONIC TECHNOLOGY CO., LTD.	东莞市卡索电子科技有限公司	11.1A15
DONGGUAN FINECO AUTOMATION TECHNOLOGY CO., LTD.	广东飞科机械集团有限公司	13.1G08
DONGGUAN LEYNOW ELECTRICAL & MECHANICAL TECHNOLOGY CO., LTD.	东莞市莱诺机电科技有限公司	9.1L32
DONGGUAN PINGUAN LEAK TESTING TECHNOLOGY CO., LTD.	东莞市品冠检测科技有限公司	10.1L10
DONGGUAN SARDORY AUTOMATION TECHNOLOGY CO., LTD.	东莞市赛多利自动化科技有限公司	13.1L13
DONGGUAN SHENGYUAN ELECTRO CO., LTD.	东莞市升圆机电有限公司	13.1D03
DONGGUAN THE WAY MECHANICAL EQUIPMENT CO., LTD.	东莞市大为机械设备有限公司	13.1C09
DONGGUAN XUTIAN MACHINE CO., LTD.	东莞市旭田包装机械有限公司	9.1B15
DONGGUAN ZHONGTE INTELLIGENT PACKAGING EQUIPMENT CO., LTD.	东莞市中特智能包装设备有限公司	9.1A66

旅行社及住宿资料

大会指定接待服务单位



上海鹏诚展览展示服务有限公司

联络人: 李小姐

预定热线: +86-158 0059 8969

电邮: lixiaoyan1119@163.com

网站: www.shpengcheng.com

上海鹏诚推介酒店

酒店 / 星级	房价 (间 / 天)	离展馆车程(参考)
广州广交会威斯汀酒店 ★★★★★	RMB 1,200 (单人) RMB 1,300 (双人)	5 分钟
广州珠江新城维多利酒店 ★★★★	RMB 750 (双人)	15 分钟
广州粤大金融城国际酒店 ★★★★	RMB 650 (双人)	15 分钟
广州生物岛高新木莲庄酒店 ★★★★	RMB 580 (双人)	18 分钟
澳斯特精选酒店 (广州珠江新城暨南大学店) ★★★★	RMB 580 (双人)	15 分钟
广州丽柏国际酒店 ★★★★	RMB 498 (双人)	15 分钟
广州袁谧斯酒店 ★★★★	RMB 488 (双人)	15 分钟
冠盛皇室堡酒店 (广州天河店) ★★★★	RMB 488 (双人)	15 分钟
柏曼酒店 (广州塔客村地铁站琶洲会展中心) 旗舰店 ★★★★	RMB 458 (双人)	20 分钟
琶洲酒店 (广州会展中心磨碟沙地铁站店) ★★★★	RMB 398 (双人)	10 分钟

优惠酒店房间以先到先得为准。

如有任何关于酒店订房、免费穿梭巴士送往返酒店事宜, 请直接与大会指定接待服务单位或酒店联系。

如欲索取更详细订房资料, 请浏览大会网站 www.chinasinopack.com 或 www.packinno.com 之旅行社及住宿资料分页。

展会查询



深圳

电话: (86) 755-8232 6251

电邮: printpack.pr@adsale.com.hk (参观)

SINOPACK@adsale.com.hk (参展)

中国香港

电话: (852) 2811 8897

电邮: printpack.hkpr@adsale.com.hk (参观)

SINOPACK@adsale.com.hk (参展)

展会地址

广州·中国进出口商品交易会展馆 B 区
广州市海珠区阅江中路 380 号



开放时间

2022 年 3 月 4 - 5 日 上午 9:30 至下午 5:00

2022 年 3 月 6 日 上午 9:30 至下午 3:30

* 闭馆前 30 分钟停止入场

参观须知

- ▶ 本展览会专为业内人士而设，只限 18 岁或以上业内人士参观，入场费全免
- ▶ 有兴趣参观之人士，请于网上预登记，或于展馆实名登记，现场出示有效证明文件及绿色健康码进场（具体要求以大会最新通知为准）

交通资料

出租车

出发地点	所需时间
广州白云机场	约 40 分钟

地铁

乘地铁 8 号线往万胜围方向，在琶洲站 A 出口下车

公交车路线

229 路、239 路、262 路、304 路、582 路、763 路：在【广交会展馆】站下车。

展会平面图

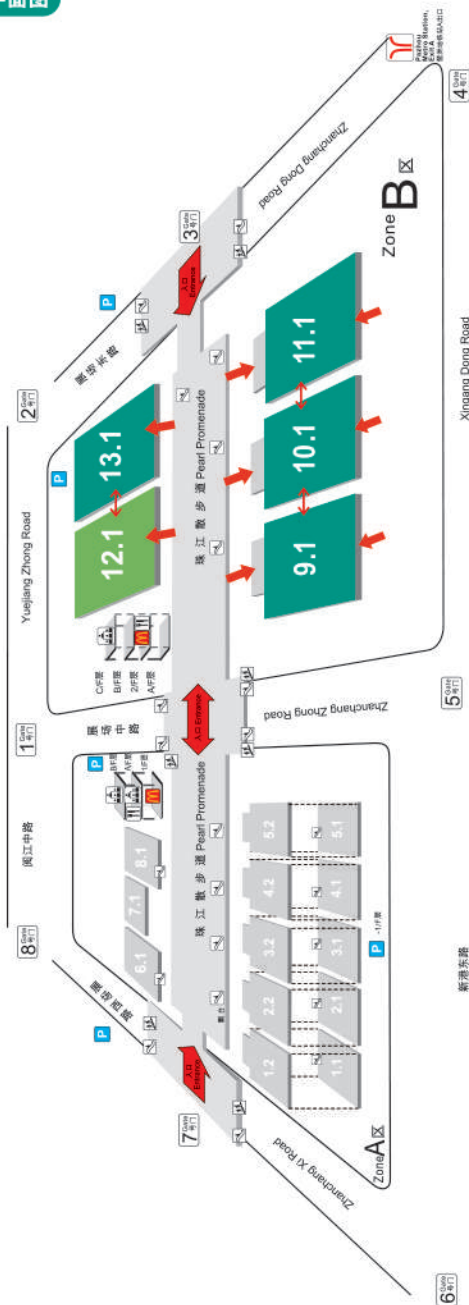

展馆 Hall 9.1



食品包装设备
液态包装设备

展馆 Hall 13.1



综合包装设备

展馆 Hall 10.1



产品标识
综合包装设备

展馆 Hall 12.1



包装制品与材料
(塑料、纸、金属)

展馆 Hall 11.1



自动化智能包装
电商与快递物流



国际展馆

展馆 Hall 1.1-5.1/2.2-5.2

标签印刷设备

展馆编号: 1-1
楼层: 1-1
展位: 1-1
会议室: 1-1
休息区: 1-1
卫生间: 1-1
母婴室: 1-1

全方位线上平台

365天时刻掌握市场前沿资讯！

立即预登记



现场参观
快速通行

在线供需平台



云展览



技术热点云视频



微信公众号
【SinoPack华南包装展】



视频号
【SinoPack华南包装】



抖音
【华南印标包装展】



阳春三月·相约广州。与数万行业人士同行，寻找新机遇！

同期活动

2022年3月4日

2022 后道智能包装与物流自动化高峰论坛

主办单位：广东省采购与供应链协会
日期：2022年3月4日 (09:30-12:00)
地点：B区13.1馆M10

“小批量·定制化·速交付”精益生产，助力企业转型升级

主办单位：中国食品和包装机械工业协会智能包装委员会、广东省食品行业协会
时间：2022年3月4日 (09:30-12:00)
地点：B区1号会议室

圈粉Z世代，新消费时代下的包装觉醒年代

主办单位：大家智合(北京)网络科技有限公司
日期：2022年3月4日 (14:00-16:00)
地点：B区13.1馆M10

2022年3月5日

“双碳”目标之下，降耗减碳新选择

主办单位：雅式展览服务有限公司
日期：2022年3月5日 (9:30-12:00)
地点：B区2号会议室

文化新视觉——设计创意论坛

主办单位：广东省包装技术协会设计专业委员会
日期：2022年3月5日 (9:30-12:00)
地点：B区13.1馆M10

“一物一码” 防伪溯源包装高峰论坛

主办单位：IMU 物联网标识行业联盟
日期：2022年3月5日 (14:00-16:00)
地点：B区13.1馆M10

2022年3月4-6日

新创包装设计周 (12.1 馆)

- PACKINNO X 小象智合 包装设计诊断室 & 全球潮流包装应用展示专区
- 广东之星设计大赛 文化新视觉——优秀设计公司作品联展
- 信联杯 包装创意设计大赛获奖作品秀
- IP 品牌授权专区

备注：详细信息以现场公布为准



深圳市星锦雅实业有限公司 12.1馆A09 APET SHEET

◆突破技术

- 1、持续推进技术创新，追求高性价比和高通透性；
- 2、让您的包装晶莹易透；
- 3、可阻挡紫外线，光泽性好。

◆应用领域

胶盒印刷包装基材、吸塑制品包装材料、食品类包装材料等



广东基烁新材料股份有限公司 12.1馆G18 PP-JS2017 (EN45545-2) 无卤非低落阻燃聚丙烯

◆突破技术

基烁公司阻燃聚丙烯材料 (PP-JS2017) 主要应用于轨道交通 (高铁)，新能源汽车锂电组件等相关产品，主要特点为无卤阻燃，低烟，薄壁易成型，表面光滑，已通过EN45545-2轨道交通车辆材料阻燃测试认证，可以配合客户满足不同颜色及性能需求。

◆应用领域

轨道交通 (高铁)、新能源汽车锂电组件



东莞捷佳塑胶科技有限公司 12.1馆F21 TESIV

◆突破技术

高性能弹性体材料，主要应用于医疗、包装、家电等领域。可包覆PC、ABS等硬胶，触感优良。

◆应用领域

医疗器械，家电，体育用品等行业



广东美天下科技有限公司 12.1馆A32 生物降解塑料袋

◆突破技术

全生物降解塑料袋绿色环保，为改善人类生存环境，贡献自己的力量。特定环境下可达到90天完全降解，自然堆肥情况下达到160天全降解。

◆应用领域

大型商超，便利店，社区购物平台，外卖打包等

*展商排序不分先后



芜湖欣平兴包装工业有限公司 12.1馆C21
包装袋

◆**突破技术**

高温蒸煮、水煮、液体带吸嘴包装，一物一码、局部UV包装。

◆**应用领域**

涵盖食品饮料、乳品、调味品、营养保健品、洗涤、日化等包装、吸塑制品、注塑容器等产品



Encolors
Packing Co.,Ltd
东莞市盈彩包装有限公司

东莞市盈彩包装有限公司 12.1馆L07
100%可回收复合袋

◆**突破技术**

我们的产品是 100%可回收的，符合食品级的包装材料，可以为您提供优质的包装解决方案。

◆**应用领域**

食品包装，宠物粮包装，蔬菜包装，水果包装，干果包装，冷藏食品包装，服装包装，化妆品包装等



深圳市锦业新材料科技有限公司 12.1馆G11
食品包装收缩标签

◆**突破技术**

可印刷10色，高速机印刷每分钟300米，精准套位系统，速度快，印刷精美，材料选用A级韩国SKC PET膜，收缩率高达80%适用于各种异形瓶收缩，收缩后平滑无皱折，让你的产品经过套标后更高端大气。



东莞市瑜利包装用品有限公司 12.1馆G15
环保可降解牛皮纸包装袋

◆**突破技术**

带您了解牛皮纸 / PLA全降解复合包装袋，这样组合起来的复合包装袋不仅环保，并且可以实现传统牛皮纸袋的质感，使得生物降解塑料袋更挺立，还可根据客户要求设计出理想的包装样式。

◆**应用领域**

食品、果蔬、饮料、日化、服装、玩具

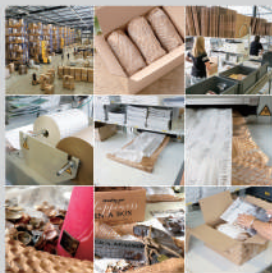

Ranpak 朗派包装 12.1馆E19 包装解决方案

◆突破技术

专注于为客户提供绿色环保, 节约集约和更加多元化的包装解决方案, 以促进共同发展和确保供应链与环境的平衡。

◆应用领域

运动用品、家居饰品电商、食品等



苏州和塑美科技有限公司 12.1馆B10 全生物降解材料

◆突破技术

- 1、以PBAT、PLA、Starch等为原料
- 2、可按具体要求定制, 产品可用于吹膜、挤出、吸塑及注塑等相关领域
- 4、可通过EN-13432完全生物降解认证
- 5、部分产品满足GB 4806.7 食品接触用塑料材料及制品标准要求

◆应用领域

可降解膜袋、吸管、一次性餐盒、餐具、日用品等

*展商排序不分先后



广州信联智通实业股份有限公司 12.1馆A31 快消品包装及全产业链解决方案

◆突破技术

- 1、专注于为客户定制涵盖线上线下销售渠道的包装外观设计.配方研发.智能制造.一体灌装.仓储物流等全产业链可实现化解决方案。
- 2、自主技术攻关研发：包含日化包装线上销售漏液整体解决方案.从瓶口及瓶盖密封点着手.解决电商快递运输过程中的渗漏问题等。

◆应用领域

食品饮料、调味品、日化用品、粮油等



东莞市铭业包装制品有限公司 12.1馆B15 拉伸缠绕膜

◆突破技术

- 1、高强度, 超薄膜, 四倍拉伸, 成本节约30%以上 16年生产工厂, 中国石油优质客户, 产能1000吨/月 缠绕膜团体标准主要起草单位之一。
- 2、可降解拉伸膜 防静电拉伸膜。

◆应用领域

纸品印刷 电子产品 食品 五金 陶瓷 制罐玻璃等



广东天元实业集团股份有限公司 12.1馆J11
元天气柱袋/气柱卷

◆**突破技术**

轻盈坚固、随充随用、节省空间
承重力强、不易漏气。可定制各种规格样式

◆**应用领域**

手机数码、服装配饰、手表首饰、书籍纸品、
电子元件、化妆品



希悦尔(中国)有限公司 12.1馆C13
Korrvu® 固卫优® 悬空紧固包装

◆**突破技术**

- ◆ 无需二次包装，是物流直发包装的理想选择
- ◆ 采用强韧高弹防滑薄膜，提供高效保护
- ◆ 可视化包装设计，提升消费者品牌体验
- ◆ 绿色环保，包装材料可回收再利用
- ◆ 通用灵活，减少包装SKU

◆**应用领域**

美妆日化、消费电子、工业、汽车零部件、医疗、电商等行业



台州唯德包装股份有限公司 12.1馆A13
柔性减塑打包带

◆**突破技术**

- 1、在满足拉力需求的前提下，减轻每米克重，帮助客户降低成本。
- 2、柔性带，在打包过程中，不伤箱，给客户的产品赋能增值。
- 3、减少塑料使用量，减少碳排放。颠覆传统，节能环保！

◆**应用领域**

唯德各种常规型号打包带，可满足各行各业的打包需求



广东星辰新材料有限公司 12.1馆B13
全生物降解牛皮纸气泡袋

◆**突破技术**

星辰攻克了全降解材料成型气泡串气的技术难点，成功实现了量产，完成了从传统牛皮纸塑料气泡袋到全降解牛皮纸气泡袋的无缝切换。

◆**应用领域**

线上商超、快递物流公司，家居品牌公司等



中山精量衡器制造有限公司 11.1馆E17 JLCW-100g高精度检重秤

◆突破技术

JLCW-100g 新款高精度检重机是一种高速度、高精度的在线检重设备。专门针对小型物品称重研发制作。该机器的程序及管理系统齐全，拥有CE认证。且高度上下可随意调接，不受现场流水线高矮限制。

◆应用领域

适用于各类药品在线检测及对精度要求极高的小型产品使用。



安立工业自动化(上海)有限公司 11.1馆F06 杯式自动电子计量机

◆突破技术

适用于粘性产品和湿性产品，最高计量能力70个/分钟，计量精度0.5~3g，显示刻度0.1g，最大计量容量1500ml（1次抖落）。

赛默飞世尔科技(中国)有限公司 11.1馆L08 Thermo Scientific Sentinel 5000 多频扫描金属探测器

◆突破技术

最多可扫描五个用户可选频率(50 kHz至1000kHz)的组合，降低了漏检至接近零的概率。这就好比将五个金属探测器合为一体。

◆应用领域

食品、饮料、奶粉、调味品等产品包装

*展商排序不分先后



纪州喷码技术（上海）有限公司 10.1馆F06
CCS3000L小字符喷码机

◆突破技术

5.7吋彩色液晶触摸屏；
喷嘴最大纵向26点阵的编辑控件，灵活适应特殊的文字编辑要求，用户可自由编辑1-4行文字；
喷嘴压盖式技术，该技术的使用有效降低了喷嘴堵塞和清洗的次数；
内置隔膜泵技术延长了泵的寿命；

◆应用领域

食品饮料行业、电气和电子元器件板块、化妆品行业、制药行业、汽车行业、木材和建材行业



上海华灸电子设备有限公司 10.1馆F23
F500系列小字符喷码机

◆突破技术

工业美学和模块化设计
内置高品质、标准和快速3种喷印模式
最大纵向点阵34点，最高速度520米/分
IP55防护等级。

◆应用领域

食品、医药、化妆、建材、电子等



广州易达包装设备有限公司 10.1馆A33
EC-JET2000小字符喷码机

◆突破技术

需求刺激产业发展，创新驱动产业升级。易码持续进行技术创新，追求产品的实用性，满足市场的需求，研发生产的喷码设备可在不同材料上进行喷印企业所需信息，适用于绝大多数的行业在线应用。

◆应用领域

广泛应用于食品、线缆、饮料、木制板材、医药、日化品、建材等



上海果栗自动化科技有限公司 11.1馆H18 iTS 智能柔性环形线

◆突破技术

在技术路线上实现了基于无铁芯直驱柔性环形传输线，与另一种有铁芯的技术路线相比，具有重复定位精度更高，并且在运动过程中，传输线的动态平滑度、跟随性等指标能够实现数倍提升。此外，传输线可以与软件对接，读取动子上测量设备数据，用来适应不同工艺、非固定节拍下的生产应用。

◆应用领域

未来几年将聚焦3C、汽车、电池、医疗、包装等领域

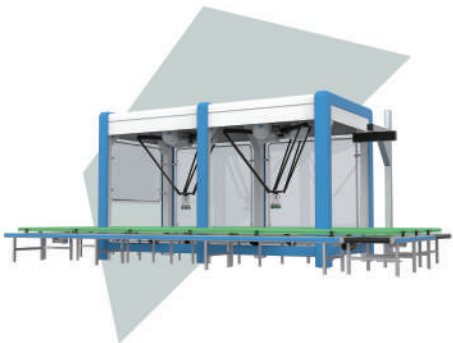

◆应用领域

专为物流行业设计，具备优秀的结构性能，高稳定性大盘设计可实现大型物料的大跨度抓取与放置，针对物流行业运动范围大，物料位姿及叠放条件复杂等情况，搭载了3D视觉识别，可轻松处理物流行业理料线上多种形状、不同规格、位姿各异的物料抓取，不但能做到定点放置，还能通过末端旋转轴实现物料指定角度放置，为客户提供高效、稳定、灵活的解决方案。



武汉人天包装自动化技术股份有限公司 11.1馆B30 ZXQZ装箱机

◆突破技术

本机采用独特的原理和结构设计，采用视觉引导的机器人进行物料整理，对软袋，条状，盒装物料的排列具有灵活且卓越的表现力。全面的风险评估让设备在长期的使用中，始终保持安全、稳定、高效。

◆应用领域

加工食品、调味品、乳制品、个人护理用品等

勃肯特机器人技术有限公司 11.1馆A17 物流分拣工作站

◆突破技术

- 1、采用3D立体工业相机，实时识别物流包裹形状、位置、表面材质、叠放状态等信息，进行智能抓取。
- 2、采用勃肯特自研的物流专用机BKT-D-1800，最大拾放高度可达750mm，最大负载可达15kg，可实现大跨度工作场景中高速高精度的分拣任务。

*展商排序不分先后



深圳固尔琦包装机械有限公司 9.1馆E33
智能高速快递打包机GL70C

◆突破技术

为快递而生 专门为鞋服打造，集自动扫码、错件自动剔除、打包、贴标于一身，无需人工操作，速度高达1500包/小时

◆应用领域

适用多SKU服装打包、鞋盒、爆品等产品打包



江苏小黄蜂智能科技有限公司 13.1馆A28
MK900 Pro全自动打包缠绕一体机

◆突破技术

三种模式：单打包；单缠绕；打包+缠绕
全自动机械式上切膜

◆应用领域

专注智慧打带包装解决方案

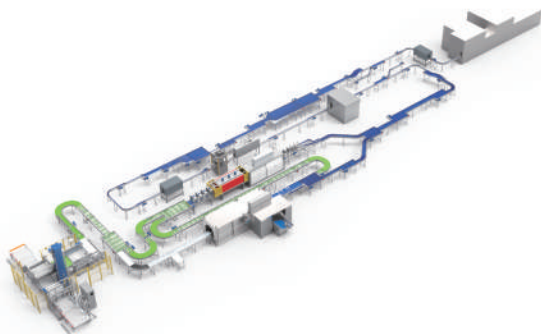

北京永创通达机械设备有限公司 9.1馆F11
液态食品后道包装设备

◆突破技术

专注液态食品后道包装，可满足6000—54000BPH/小时产能需求，率先提出膜包，纸板膜包，纸托膜包，装箱，膜包装箱，箱外膜包，膜包后再膜包，提手包装，膜包后加纸托，膜包后加纸托再膜包十大包装形式，可提供交钥匙工程。

◆应用领域

包装饮用水，饮料、酒类、乳制品、调味品



广州迈驰包装设备有限公司 9.1馆D06 立式卷膜粉料包装机

◆突破技术

优势：无扬尘、易清洁、运行稳定适宜较大粉尘的超细粉状物料的计量包装。集计量、制袋、包装、封口、打印、计数于一体，配有先进料位开关，也可以增加除静电装置和吸尘装置。

上海欧朔智能包装科技有限公司 9.1馆E18 超洁净乳品包装机

◆突破技术

全伺服双出卷膜设计，可节省30%-50%的包材成本

先灌装后加嘴设计，吸嘴无污染同时兼容果肉颗粒灌装

吸嘴独立封合设计，可避免因旋盖引起的变形、破损

易清洁、易维护、易保养、运行稳定，经久耐用
可实现单人操作，无需人工穿袋杆，大幅降低人力成本

*展商排序不分先后



派克拉弗特(大连)包装科技有限公司 11.1馆G13 自动充填包装机

◆突破技术

我们自1960年创业以来，不断开拓创新积累匠心独具的技术，并于1963年成功研发了日本首台转盘式包装机。为了满足世界客户的需求，于2021年由“东洋自动机株式会社”更名为“PACRAFT株式会社”。

◆应用领域

蒸煮食品，冰鲜食品，液体，固体，粉体，颗粒，真空包装，气体置换，医药，洗涤剂，化妆品等等

◆应用领域

低温奶、酸奶、果汁、饮品





华联机械集团有限公司 9.1馆A21 FRM-980ZQ 连续式封口机

◆突破技术

专利外观设计，封闭护罩，操作安全，抽充气一体，墨轮印字，瞬印瞬干。

◆应用领域

食品、小商品、零件、电子产品等

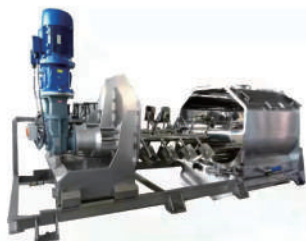

沧州怡和机械有限公司 11.1馆A33 S460D

◆突破技术

大包装高速包装机，可进行热封压力监测，下料等待。

◆应用领域

糖果；调味品；乳制品；宠物食品；
坚果&休闲食品；家庭护理；药品等其他行业

昆山博正攀巨包装设备有限公司 13.1馆A30 抽拉式双轴桨叶混合机

◆突破技术

搅拌桨特殊排布，提高翻炒效率；传动轴直连结构，减少动力损失。

◆应用领域

粉体混合机械

上海小松包装机械有限公司 13.1馆B70 TSL-1001 高速粘稠体（液体） 自动充填包装机

◆突破技术

全新设计的控制界面，告别繁杂参数，实现所见即所得温度精准控制，更稳定的封口质量

伺服驱动热封辊筒及切刀，大范围的袋长调节，高速精确运转
机器整体小巧，整机高度降低，操作简单，清洁方便

◆应用领域

广泛应用于食品、医药、保健品、化妆品、农药等液体、粘体包装





上海沃迪智能装备股份有限公司 11.1馆G17 巧克力机器人装盒项目

◆突破技术

以并联机器人的多机协同应用为核心，融合了视觉定位以及一片式纸盒成型等技术，有效的实现了巧克力的高速拾捡装盒的目的。



东莞市李群自动化技术有限公司 11.1馆B15 AP8 并联机器人

◆突破技术

- 一体机设计，无单独控制柜，安装便捷，节省空间
- 最大负载可达8kg，适用于更丰富多样的场景
- 轻量化设计，主从动臂均采用碳纤维材料，标准节拍周期高达0.33s
- 防护等级高达IP65，适应多水滴粉尘环境，便于冲洗
- 球头表面防腐蚀处理，衬套采用新材料，耐磨损和耐冲击

◆应用领域

食品、日化、新能源、五金等



辰星（天津）自动化设备有限公司

11.1馆D05

阿童木机器人D3新一代

◆突破技术

搭载全新一代自主控制器，深度兼容，运行更稳，实现高速度、高精度、高稳定性。

◆应用领域

制药、日化、食品、乳品、3C、PCB、新能源



史陶比尔(杭州)精密机械电子有限公司

11.1馆C33

TX2-90 HE 潮湿卫生机器人(肉类加工)

◆突破技术

- 安装方式灵活，占地面积小
- 平滑表面，无液体滞留区或易腐蚀区域
- 可选食品级润滑油
- 耐受pH2-12 酸碱环境，无需修改清洁步骤（符合HACCP）
- 高速度和高重复定位精度冻食品以及裸露产品搬运等操作

◆应用领域

食品、日化、新能源、五金等

*展商排序不分先后



江苏汤姆智能装备有限公司 9.1馆C17 智能蜘蛛手理瓶机

◆突破技术

- 1、更加智能、美观颠覆传统，仿真手臂，灵活捡取，解决异形桶形上桶问题。
- 2、瓶斗储存量大，一人可操作多台机器。
- 3、无划伤、无摩擦，保证产品质量。
- 4、可多台机器串联控制，速度快，效率高，适应强。
- 5、视觉多点纠错，防反桶、混桶。
- 6、一键换产，多种规格参数电脑记忆保存。

◆应用领域

专注智能灌装全案服务23年，专业研发设计生产日化、农化、食品、药品、化工、涂料、润滑油等智能装备

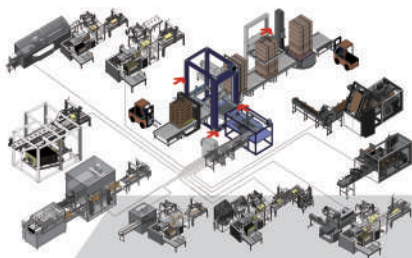

杭州永创智能设备股份有限公司 9.1馆D11、10.1馆G17、11.1馆E33、13.1馆G15

◆突破技术

永创智能以技术为依托为客户提供包装设备解决方案。

◆应用领域

产品广泛应用于轻工、食品、外贸、百货、印刷、医药、化工、邮电、纺织等行业，在中国包装机械行业具有绝对领先优势，产品远销五十多个国家和地区



达尔嘉(广州)标识设备有限公司 11.1馆C17 CT01C 一体立式智能装箱机系统

◆突破技术

达尔嘉一体立式智能装箱机系统，集开箱、排料、装箱、封箱功能在同一个系统中同步控制。排料程序可同时加入分隔板，减少了多台设备连线带来的麻烦，使用起来更为简单，同时大大降低了设备成本。

◆应用领域

尤为适用于医药行业的小纸盒装箱，可与达尔嘉的装盒机、泡罩机、封口贴标机等设备无缝连线，广泛应用于医药、食品、日化等行业

* 展商排序不分先后

人气
展团



PFP
EXPO Sino-Pack
中国国际包装工业展

PACKINNO
包装制品与材料

Sino-Pack2022携手“中智委展团” 吹响共赢时代“冲锋号”



集结！中国食品和包装机械工业协会智能包装委员会展团（简称：中智委展团）再次亮相，Sino-Pack2022 吹响共赢时代“冲锋号”。

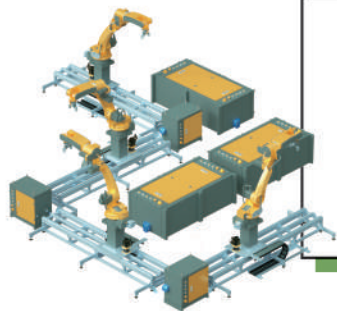

作为中国食品和包装机械工业协会任命成立的一个新型协会，国内首例以智能为主题的机械制造类的行业协会，意味着智能包装设备群体从草根走向正规行业协会的重大进步的演变。现场会带领旗下数家企业携最新产品和设备精彩亮相。

展出企业上海帆铭、江苏中泰、温州立腾、深圳旭田、三鹰、昆山道仁、佛山布龙斯、深圳欧洛盛、上海创灵。展示从产品内包装到外包装、产品检测追溯、物流分拣以及仓储运输系统贯穿始终，结合特殊工艺需要，完美演绎自动化生产，打造出一个新型的现代化生产系统。





设计 论坛

圈粉Z世代，新消费时代下的包装觉醒年代

- 包装设计的可持续与交互性新风
- 用包装设计提升消费者视觉和心理的双重认同，激发好奇心和购买欲
- 什么样的包装设计让产品不愁卖
- 潮趣、创意包装设计赢得年轻人的心
- 如何凭借包装设计获得品牌商青睐，为产品增值，成功升级转型？

主办单位：小象智合

广东之星 文化新视觉——设计创意论坛

[百分百中国设计] 才能更稳健地走向国际舞台，给世界带来全新地视觉美学内容。

主办单位：广东省包装技术协会设计专业委员会

IP品牌 授权专区

用 IP 为品牌赋能

- 潮趣创意=出圈密码
- 激发好奇心和购买欲

 Circle Plus
More Than IP Licensing.

青年原创设计力量

YOUTH DESIGN

新创包装设计周

INNOVATIVE PACKAGING DESIGN WEEK

包装设计 + 包装营销

包装设计 诊断室

业界大咖坐诊 度身定做专属诊疗方案

包装结构跟包装设计不相容？打样完美但无法量产或问题不断？展会邀得多位包装大咖坐镇，为品牌商、设计师答疑解惑，令产品设计到落地量产过程顺畅高效。



潮流包装 展示区

全球潮流包装应用展示专区

-怎样的包装设计迷人又吸金？
-创新包装成为未来发展新焦点



包装设计 展示区

广东之星 文化新视觉—优秀设计公司作品联展

始于1981年，是中国最早设立的设计类评奖，荟聚行业内一流设计师，展示品牌/包装/推广、产品设计、数码/平面/印艺、环境/空间设计、文创旅游等20多个领域的顶尖创意设计作品

信联杯 包装创意设计大赛获奖作品秀

年轻人最懂年轻人，本届信联杯聚焦青年原创力量，喊话新生代消费者。展示深得年轻人喜爱的便捷、安全、潮酷的快消品包装设计作品。

Green Pack 双碳先锋

全新
亮点

首次重推 生物可降解、环保回收再利用
助力打造环境友好品牌

环保
创新材料
生物降解

同期论坛

- “双碳”目标之下, 降耗减碳新选择
- 单一PE材料复合包装助力绿色环保
- 第六届纸浆模塑产业绿色发展高峰论坛
- 中国纸浆及包装纸产业链研讨会



B区
12.1馆

部分
展商



以上排名不分先后



智能、柔性、个性化包装

汇聚北京大森、沧州怡和、广州海川、杭州永创、华联机械、武汉人天、纪州、Linx、上海欧朔、松川珠冠、易达等近600家供应商等展示一次包装、二次包装、智能贴标、防伪溯源包装、物流后道包装等设备及创新解决方案，不仅满足通用智能自动化生产需求，亦满足多SKU的**快速交付、个性化、小批量生产需要。**

Eiahe
systems

EC-JET

人天包装
RENTIAN PACKAGING

DMORI
BEIJING

永创
YOUNGSUN

HUALIAN
MACHINERY

Acepack

LINX

Soontrue 松川

HDM

KGK 纪州喷码

* 以上排名不分先后

同期论坛

2022后道智能包装与物流自动化高峰论坛

主办单位：广东省采购与供应链协会

新材料 新功能 助力食品医药企业减碳

主办单位：中国食品和包装机械工业协会智能包装委员会
广东省食品行业协会

“一物一码”防伪溯源包装高峰论坛

主办单位：IMU物联网标识行业联盟

*本刊所示内容以现场为准

智能包装 开启未来

PFP EXPO Sino-Pack 2022 中国国际包装工业展

2022.3.4-6

广州
中国进出口商品
交易会展馆

B区 (琶洲站A出口)

(9.1/10.1/11.1/12.1/13.1馆)

**首次移师B区
持续放送·精彩不断**



钻石赞助商



VIP赞助商



立即预登记!



扫我扫我 约你看展

