

# PFP EXPO Sino-Pack 2023

中国国际包装工业展

## 智能包装 开启未来



### 2023.3.2-4

广州·中国进出口商品

交易会展馆 **B区**

### 2023最新 展品抢先看!



@Sino-Pack华南包装展供需在线小程序



@华南印刷标签包装展 @Sino-Pack华南包装展

钻石赞助商

GURKI 固尔琦

OMORI BEIJING

YOUNGSUN

VIP赞助商

alpha-pack group

BK BEHANTER

BOZN® 博正

HAN'S LASER 大族激光

HUALIAN

精量® Jing liang

铭钰科技

人天包装 RENTIAN PACKAGING

Soontrue® 迅捷

TOM 汤姆

永创 YCTD 通达

YI LONG



ADSALE 雅式 ufi

www.ChinaSinoPack.com

## 亮点一：【预制食品包装】

整合包装行业上下游产业链解决方案，  
让食物品质更鲜美，消费者体验更佳！



## 亮点二：【纸包装创新专区】

### 【纸塑包装专区】



聚焦环保可持续，发掘纸包装新物种

## 亮点三：【精品包装】

掌握新潮流，展示各类材质之礼盒制品及  
精品包装设备，助力提高产品附加值，提升利润



## 亮点四：【行业优品汇】

600+供应商同台展示“智能自动化、高效柔性  
化、创新个性化”包装解决方案

## 亮点五：【包装诊断室】

由包装专家解答包装生产过程中遇到的一切难题，  
涵盖智能化包装解决方案、包材工艺及各类痛点，  
解决燃眉之急



高效节能

自动化

一体化包装

可持续可循环

预制食品 包装专区

展品范围：真空包装机、气调锁鲜包装机、立式包装机、枕式包装机、封口机、灌装机、自动理料包装线、保鲜膜、预制托盒、餐饮包装等。



纸塑包装

展品范围：餐饮包装、生鲜包装、礼品包装（礼品盒、月饼盒、茶叶罐）、工业包装（电子托、缓冲包装）、纸浆模塑设备等。



食品饮料 包装专区

展品范围：封口机、气调包装机、真空包装机、给袋包装机、无菌包装机、灌装机、计量充填机、开箱机、封箱机、打包机等各类后道包装设备、食品级膜类、食品包装盒、包装袋等。





佛山市创兆宝智能包装设备有限公司 10.1A33

### 创兆宝集中供料全自动包装解决方案

#### ◆ 突破技术

创兆宝集中供料全自动包装解决方案。

#### ◆ 应用领域

食品类、酒类

北京大森包装机械有限公司

11.1D11

### STNZ-8300 保鲜膜包装机

#### ◆ 突破技术

1. 运转方式可在间断和连续运转中选择
2. 可根据产品供应量自动变更主体速度
3. 采用全伺服系统（四轴伺服 + 两变频电机）
4. 包装速度最快可达 80 包 / 分钟

#### ◆ 应用领域

食品类  
用于生鲜、果蔬、肉食



广东日富智能装备股份有限公司

9.1C33

### 贴标机

#### ◆ 突破技术

圆瓶自动贴标机是采用不干胶卷筒贴标纸，贴标采用滚贴方式，可配制自动送瓶和收瓶装置，一次完成放瓶、贴标及收瓶程序，还可配备印字机同步完成标签打印。本机采用电脑光纤控制，同步追踪，出标由互感步进电机控制，确保出标速度与卷瓶速度同步的自动化包装机械。

#### ◆ 应用领域

食品类、饮料类、乳品类、酒类、日化类、医药类



华联机械集团有限公司

9.1A17

### HVT-450A/2 盒式真空贴体包装机

#### ◆ 突破技术

HVT 系列盒式真空贴体包装机是一种新型的通用包装机械，具有自动完成抽真空、贴体、封口、印字（选配）、切膜等功能。

#### ◆ 应用领域

食品类、饮料类、乳品类、日化类、医药类

青岛义龙包装机械有限公司

9.1E17

### 块状产品计量包装设备

#### ◆ 突破技术

具有高速包装功能，而且可以安装多种备选配套装置，实现了多功能高速计量包装。与斗式提升机、电脑多头组合称、架台、重检配套联动，可完成块状产品的自动计量和包装工序。

#### ◆ 应用领域

其它；适用于多种袋型



上海欧朔智能包装科技有限公司

9.1A33

### DS-360Q 四出卷膜异形自立袋包装设备

#### ◆ 突破技术

设备采用卷膜制袋、配合冷却系统实现无毛边冲刀成型（提升产品外观美观度）、可兼容高温灌装、CIP 自动清洗支持功能；并采用国际一线品牌配置实现伺服驱动和控制。

#### ◆ 应用领域

食品类、饮料类、乳品类、酒类

透明质酸钠、胶原蛋白肽、石斛提取液、酵素、浓缩原浆、混合果汁及大健康饮品相关的功能性定制化小袋包装



# 一次包装设备

(成型、充填、真空、封口、各类包装等)

食品饮料

精选展商



杭州永创智能设备股份有限公司

9.1D11/10.1G09/11.1E27

## 枕式包装机

### ◆ 突破技术

欧洲标准原型机，自动化程度高，机械结构配合严密。兼容多种尺寸、形态的产品，工作模式、参数快捷切换，包装效率最高可达 6000 包/小时。包装速度快、袋型平整美观。

### ◆ 应用领域

广泛适用于烘烤食品、面点、生鲜蔬菜、医疗用品等



天津汉顿包装食品机械厂

9.1A66

## 多列圆角 / 异型袋粉剂包装机

### ◆ 突破技术

采用 PLC 过程控制，先进的触摸式人机界面，光标自动定位跟踪，高精度的运膜系统，可保证袋子的美观度。自有专利主权的计量系统，伺服电机控制计量误差的精准度，直螺杆技术保证封口乾淨，不夹料，密闭性好。

### ◆ 应用领域

食品类、保健品、药品类、乳制品类、饮料类、酒水类等



广州雪霸专用设备有限公司

9.1J17

## 雪霸风冷式全自动铝箔封口机

### ◆ 突破技术

1. 风冷却，性能接近水冷式机效果，质量佳；
2. 封口速度快、性能稳，可配置无铝箔检测剔除器；
3. 封口速度快，适合大批量产品生产；
4. 分体式结构，可配输送机使用或在原有生产线上实现铝箔封口；
5. 可根据客户样瓶选配设计封口头样式（平板式或隧道式）。

### ◆ 应用领域

食品类、饮料类、乳品类、酒类

食用、医用、化妆品、日化等各种圆瓶、方瓶、异形瓶等铝箔封口

佛山松川珠冠智能装备有限公司

10.1H17

## SZ-180 伺服控制枕式包装机

### ◆ 突破技术

1. 整机由三个伺服控制，袋长自动调节，无需人工设置；精度更高，封切位置准确。
2. 七寸触摸屏显示，操作简单，工作状态一目了然。
3. 可存储多种产品参数及配方，无需重复设置即可下载使用。
4. 符合人体工程学力学结构，提升效率。

### ◆ 应用领域

适用于烘焙食品、糖果、药品、日用品、五金零件、纸盒或托盘等坚固、规则的产品包装



武汉人天包装自动化技术股份有限公司 11.1B30

## ZXQZ-150K 装箱机

### ◆ 突破技术

快速装箱，可达 150 件 / 分钟；内部集成开箱，节省空间；双环链预排列，装箱效果好；伺服控制及机器人抓填，实现精准高速装箱。

### ◆ 应用领域

食品类、饮料类、乳品类

山东大宏智能设备股份有限公司 11.1D01

## 在线缠绕机

### ◆ 突破技术

在线缠绕机是适应流水线作业的包装机械，符合现代化企业的自动化包装的需要，对提高包装效率、降低劳动强度，有效利用人力资源，起到非常积极的作用。设备可定制，前后对接信号，与流水线码垛机、AGV 小车等配套。

### ◆ 应用领域

食品类、饮料类、乳品类、酒类、日化类、医药类

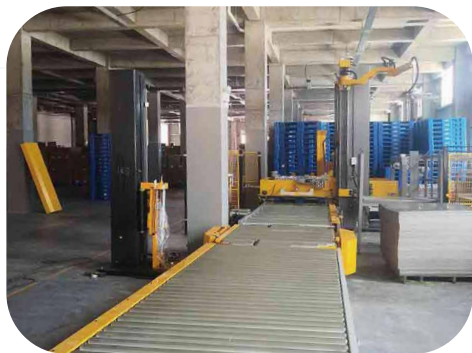

北京永创通达机械设备有限公司 9.1F11

## 高速彩膜热收缩包装机 -YCBS150C

### ◆ 突破技术

1. 高效率：促销包（2\*2, 2\*3 组合），速度 130/150 包 /min。
2. 效果好：采用双独立通道、分开器技术，保证良好收缩效果。
3. 包材成本低：促销包均可采用 40umPE 膜，包材成本更低。  
系统稳定：采用欧洲知名全伺服运动控制系统，保证系统运行稳定准确。
4. 整列顺畅：「威震动」分瓶结构，保证瓶 / 罐也不发生挤瓶和倒瓶。

### ◆ 应用领域

液态食品后道包装





广西梧州国龙再生资源发展有限公司 12.1A18

### R-PET 片材

#### ◆ 突破技术

国龙 R-PET 片材，ABA 三层共挤的先进工艺技术，真正绿色环保产品；食品级硅油涂覆，广泛应用于食品包装、果蔬包装。

#### ◆ 应用领域

食品类、饮料类、日化类、医药类、电器、电子类

广东恒生彩印有限公司

12.1B18

### 自立拉链袋

#### ◆ 突破技术

自封口拉链设计，可重复开启，方便保存。适用于糖果、膨化、零食、干果等包装。

#### ◆ 应用领域

食品类、饮料类、日化类、医药类、电子类、电商类



• STAND UP BAG,  
STAND UP ZIPPER BAG  
自立袋、自立拉链袋

芜湖欣平兴包装工业有限公司

12.1A25

### 吸嘴袋

#### ◆ 突破技术

适用于食品饮料、乳品、调味品、营养保健品、酒类、洗涤、日化等方面的吸嘴袋。

#### ◆ 应用领域

食品类、饮料类、日化类



有品牌产品 选 有品牌包装

芜湖欣平兴包装工业有限公司





东莞市精丽制罐有限公司

12.1C18

### 多功能酒罐

#### ◆ 突破技术

该款酒罐设计既环保且实用，外观由马口铁包裹，罐身内壁由环保的保冷材质形成，可当冰酒桶使用。

#### ◆ 应用领域

食品类、饮料类、日化类、医药类、电器、电子类、物流、电商类

荣誉制罐有限公司

12.1D16

### 马口铁罐

#### ◆ 突破技术

国内大型的马口铁罐生产厂家，年产马口铁罐达2亿支，有通过各类体系的认证。

#### ◆ 应用领域

食品类、日化类、医药类、电器、电子类



东莞市盛联制罐有限公司

12.1F25

### 宠物粮食罐

#### ◆ 突破技术

大容量储物罐，密封，防潮。马口铁原料是环保材料，精美的印刷工艺，食品级涂料，可直接接触食品，十万级无尘车间，满足客户卫生，安全的包装要求。

#### ◆ 应用领域

通用包装盒，可存放糖果茶叶，烘焙原料，宠物粮食，礼品包装等





佛山楠亚环保机械有限公司

12.1E27

### 纸浆模塑餐具生产线

#### ◆突破技术

1. 制品环保无毒无味，100% 自然降解；
2. 制品防水防油，不变形不渗漏；
3. 制品可微波炉加热，可冰箱冷冻保鲜，可高温蒸煮。

#### ◆应用领域

食品类、日化类

广州华工环源绿色包装技术股份有限公司 12.1M25

### 纸浆模塑餐具机

#### ◆突破技术

机器人餐具机主要适用于生产一次性纸浆模塑餐具，甘蔗浆餐盘，纸制食品盒，高档工业防震包装等产品。

#### ◆应用领域

食品类、日化类、电器、电子类、预制菜、餐饮类

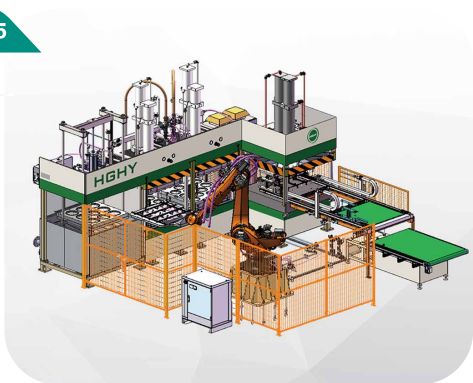

广东韶能集团绿洲科技发展有限公司 12.1F33

### 一次性植物纤维餐具

#### ◆突破技术

产品源自竹浆、甘蔗渣浆等生态植物纤维原料，经由加工生产、成型切边后制成生态植物纤维可降解餐具及精品工业包装盒。

#### ◆应用领域

食品类、日化类、电器、电子类、预制菜、餐饮类





宁波昌亚新材料科技股份有限公司

12.1H16

### 一次性各类餐饮器具

#### ◆ 突破技术

一次性各类餐饮器具，含塑料制、纸制、PLA降解材料制吸管、餐具、餐盒等。

#### ◆ 应用领域

食品类、饮料类、保健食品类；家电、3C类；物流、快递类

佛山市顺德区文达创盈包装材料科技有限公司

12.1J33

### 酒盒

#### ◆ 突破技术

原材料：甘蔗浆 + 竹浆

特性：表面光滑坚硬，可持续性包装，100%可生物降解，可回收利用。

#### ◆ 应用领域

高档全纸塑酒盒包装



安徽丰原生物技术股份有限公司

12.1M18

### 聚乳酸全降解餐盒

#### ◆ 突破技术

丰原实现农作物秸秆高值利用，以农作物秸秆为原料生产聚乳酸及制品：餐盒，衣服，家具，地膜…实现万物秸秆造，走进无塑时代。

#### ◆ 应用领域

餐饮外卖，预制菜包装





上海帆铭机械有限公司

9.1B64

## 全自动气调包装机 MAP-ATZ330

### ◆ 突破技术

全自动气调包装机广泛适用于盒装食品包装，在锁住食品原有的营养，口感、色泽、形状的同时，又延长了商品的货架期。

### ◆ 应用领域

食品类

广泛适用于：熟食肉、果蔬、腌制品、海鲜、贝类、家禽、烘焙类等盒装食品包装

广州迈驰包装设备有限公司

9.1D35

## 粉料包装流水线

### ◆ 突破技术

可根据客户需求定制全自动包装流水线，自动投料、配料、混合、自动化包装、重选、金检、开箱、装箱、封箱、码垛、入库等整线解决方案。

### ◆ 应用领域

食品、医药、化工、日化等行业



广东浩铭达智能包装设备有限公司

9.1G09

## 全自动液体/膏体灌装线

### ◆ 突破技术

设备可以自动完成理瓶、灭菌、定量灌装填充、上盖旋盖、贴标打码，完成全部灌装过程，计量精准效率高、PLC系统操作简单、可根据客户物料、瓶身定制设备。

### ◆ 应用领域

食品类、日化类



# 医药保健品 包装专区

小批量、年轻化、高附加值

展品范围：

颗粒、粉末包装机、贴标机、封口机、激光  
喷码设备、各类后道包装设备等、塑料包装  
金属包装、纸包装、防潮包装、精品创意包  
装设计展示专区……



铭钰激光

倍诺科技  
BEINNO TECHNOLOGY

BOZN®  
博正

HONDON



LINX

新协力包装制品  
NEW HIP LIK PACKAGING  
(since 1989)

CCN 中商  
中国包装工业展



为您轻松、高效、  
低成本解决包装“燃眉之急”！





京信智能科技(广州)有限公司

11.1C33

## 潜伏顶升型移动机器人

### ◆ 突破技术

CMR-LSLR 基于复合导航技术的移动机器人，由复合算法完成环境地图的构建及高精度的定位，灵活搬运。主要用于潜伏并顶升搬运，最大可承载 1000kg 的物料顶升旋转及搬运。

### ◆ 应用领域

3C、PCB、新能源、食品、医药、汽车、纺织

勃肯特(镇江)机器人技术有限公司

11.1A17

## 智能装箱一体机

### ◆ 突破技术

勃肯特智能装箱一体解决方案结构紧凑，占地空间小，方便并入已有生产线，同时采用运动控制器控制，人性化程度高、操作简便；该一体解决方案采用勃肯特 D-1200 并联三加一轴机器人进行抓取，D-1200 具有“高速度”特点，标准节拍可达每分钟 230 次，配合定制末端执行器，可以实现三维空间内的移动和旋转，从而完成传送带的快速跟随、抓取及放置。方案整体具备高兼容性，智能适配不同结构包装机，使整体换线速度大幅加快，并可根据客户需求更换不同的吸盘，完成抓取装箱。

### ◆ 应用领域

食品、乳品、日化、医药等行业

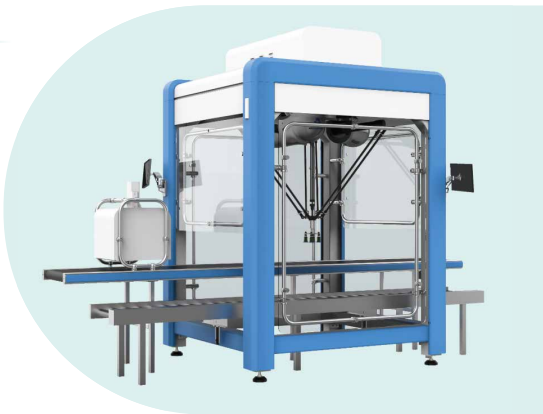

广州市柯西机械设备有限公司

10.1A01

## 气管式真空吊具

### ◆ 突破技术

通过整合真空气管式搬运吊具及定制龙门架式铝合金导轨系统，需要实现客户对工件或者纸箱从流水线搬运至纸箱装箱或卡板堆垛的搬运要求。

### ◆ 应用领域

食品类、饮料类、乳品类、酒类、日化类、医药类



广州和易包装设备有限公司

9.1G17

### 多列条状自动入盒生产线

#### ◆ 突破技术

20年专注于包装机研发与定制解决方案  
专为保健食品 - 化妆品行业供应定制异型包装机, 多列包装机, 袋式包装机  
累计服务合作 10000+ 客户  
累计 46+ 项专利  
出机快 ~ 效率高 ~ 售后好。

#### ◆ 应用领域

保健食品, 制药, 化妆品, 日化类, 食品类

珠海市润鼎智能科技有限公司

10.1C09

### 给袋式无尘粉剂包装机组

#### ◆ 突破技术

更换规格及品种: 节省时间, 操作方便快捷  
除尘系统: 区别于普通吸尘器, 高效便捷  
计量: 国外技术、独特工艺、适用多种物料及特殊物料。

#### ◆ 应用领域

食品类、医药类、化工类等行业

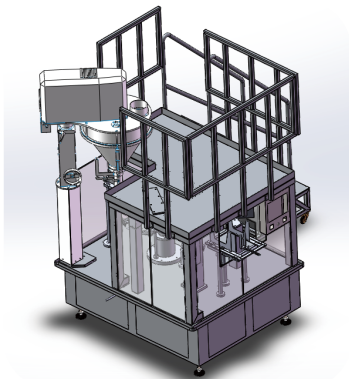

昆山博正攀巨包装设备有限公司

11.1H17

### 粉体罐装线 | 粉体混合线

#### ◆ 突破技术

所有产品按照国家“GMP”标准设计制造。先进的设计理念与专业的技术优势一直是博正企业的显著特点, 完备的加工体系, 严谨周到的售后服务管理, 博正在业界已赢得良好的声誉, 目前已是全世界包装行业内颇有影响的民族品牌。

#### ◆ 应用领域

奶粉、特医、食品、医药、调味品  
适用包装粉粒状物料, 如奶粉, 咖啡, 味精, 固体饮料, 葡萄糖, 米粉等粉末物料





铂德杰标识科技武汉有限公司

10.1D35

### 小字符喷码机

#### ◆ 突破技术

采用全新一大家族外观设计，经典、简洁、大气，8寸彩色触摸大屏，面板采用耐腐蚀、高密度材料，设计新颖独特，美观、耐用。  
全封闭式高度集成化，一体化墨芯结构设计，体积更加小巧，维护更加便捷。  
第四代喷码机操作系统优化算法，人机互动更加方便快捷，简单操作易上手。

#### ◆ 应用领域

用途范围包括食品行业、医药行业、建材行业、化工行业、电子行业、包装行业、酒水行业，包装生产批次的喷印，生产日期的喷印，卡类的喷印，纸箱字符的喷印，图案标识的喷印，二维码的喷印，条形码的喷印等。

领新傲科（上海）贸易有限公司

10.1G25

### SL3 紧凑型二氧化碳激光打码机

#### ◆ 突破技术

灵活的用户界面选项，方便控制打码机。操作时无需互连，消除了互连故障或损坏的可能性，提高了打码可靠性。支持多个安装位置和方向，满足简单且紧凑的安装要求。

#### ◆ 应用领域

其它



上海迪凯标识科技有限公司

10.1D01

### TTO 热转印打码机

#### ◆ 突破技术

功能齐全、操作简便、性价比高，能满足各种间歇和连续式包装的打码需求，并使用超长色带，减少了生产线的停机换带频次，提高了生产效率，节省了总体生产成本。

#### ◆ 应用领域

食品、制药、医疗器械、日化、种子、生活用纸等各类软包装标识解决方案





潮州市潮安区吉祥膜业有限公司

12.1D29

## PE 膜

### ◆ 突破技术

聚乙烯 (polyethylene) 食品级别包装，抗水、油及化学物品等性能较高的产品包装，化妆品、洗发水、洗涤剂等有耐潮、耐挤压要求的日用化学品包装、工业包装等。

### ◆ 应用领域

食品类、饮料类、日化类、电器、电子类



上海中商网络股份有限公司

12.1M16

## 一物一码

### ◆ 突破技术

为客户提供品牌保护、智慧追溯、数字化营销、IP 标签管控等全价值链数字化解决方案。

### ◆ 应用领域

汽配、保健品、乳制品、调味品、日化、酒类、食品、IP、服饰玩具、医疗、体育、3c 数码、建材家居等众多领域



深圳兆日科技股份有限公司

10.1J17

## “纸纹溯源”应用方案

### ◆ 突破技术

通过手机或采集仪获取、比对商品纸质标签上的纸纹，建立一物一纹防伪溯源管理系统，使得品牌商家、渠道商、消费者能对每一件商品进行准确的防伪溯源。纸纹溯源应用在品牌保护上，是一种独一无二、不可被复制、稳定不变的防伪溯源方案，让假货无所遁形，让消费者放心消费。

### ◆ 应用领域

食品、酒类、保健品类、医药类、美妆类、电商、生鲜配送类、字画藏品、邮票等应用领域





## 新协力包装制品(深圳)有限公司 12.1G16

透明胶盒、PET 胶盒、PVC 胶盒、PP 胶盒、圆筒、吸塑和啤片等等。还提供烫金、烫银、金属色、磨砂以及布纹、木纹和皮纹等各种特殊印刷效果，令客户的包装设计得到完美呈现

### ◆ 突破技术

我们胶盒厂拥有五十多年透明胶盒的印刷经验，配合欧洲进口全新柯式印刷机以及最新的 13 色 FLEXO 印刷机，可高速和高效地轻易制作高质量的印刷效果。

### ◆ 应用领域

日化类

## 深圳市爱美达环保科技有限公司 12.1J18

### 梨子口服液包装

#### ◆ 突破技术

规格：190\*240\*304mm

材料：甘蔗植物纤维（环保材质）

技术/工艺的创新：立体弧面，4 件旋切周长 3.5 米，复合 0 缝隙，表面光滑，难度超行业水平。

#### ◆ 应用领域

滋补行业

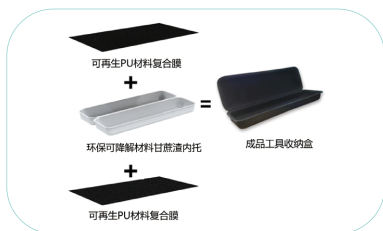

## 广州市盈泰包装制品有限公司 12.1K16

### 可再生 PU 材料和环保纸塑的异形切割和复合

#### ◆ 突破技术

异形切割工艺即根据客户需求实现复杂的、多样化的内托设计要求，异形复合工艺即外包装使用可再生 PU 材料复合膜，内托使用环保可降解甘蔗渣作为原材料，即创新性打造了内外一体的全环保可再生收纳盒，又实现了用 PU 材料满足更多高端包装的需求。

#### ◆ 应用领域

食品类、饮料类、日化类、医药类、电器、电子类、保健品类、预制菜、代加生产  
应用家用电器、电子产品、化妆品、陶瓷、玩具、工艺品、保健品、食品等诸多行业，取代通常使用的泡沫塑料内衬成为新型的环保防震包装制品

# 柔性、智能、可持续

## 日化包装设备专区



展品范围：成套智能包装解决方案、灌装机、旋盖机、贴标机及各类后道包装设备。

# 日化包装

## 塑料包装创新专区



展品范围：

软包装容器与材料

塑料包装容器与材料

薄膜、复合材料

可降解/可循环包装

包装整体解决方案等



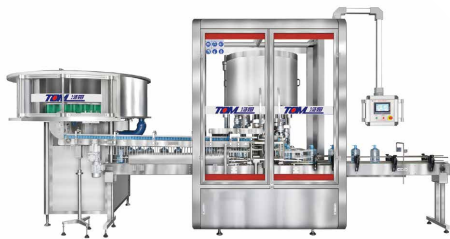

江苏汤姆智能装备有限公司

9.1C17

## 旋转式泵盖智能旋盖机

### ◆ 突破技术

1. 可实现自动放盖、旋盖功能；
2. 高性能可靠性高的机械导盖装置保障了盖子的进盖顺畅，轻柔无刮伤，并且确保了放盖定位的准确性。
3. 特殊导轨装置，确保进瓶走向正确，进瓶顺畅。

### ◆ 应用领域

日化类产品

上海辉驰包装设备有限公司

11.1D37

## 全自动水平式给袋包装机

### ◆ 突破技术

辉驰自主研发了全伺服给袋式包装设备，解决了食品、宠物食品行业、医药行业 M 型异形袋从开袋、充填、封口的难题。

### ◆ 应用领域

食品行业、医药行业、农化行业、日化行业、动保行业、大健康行业

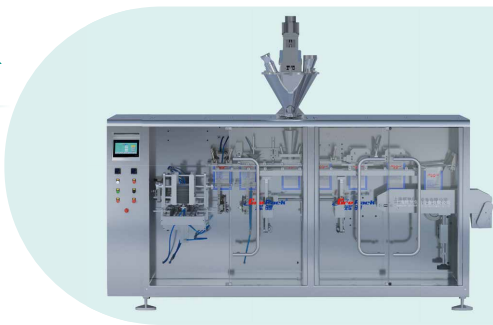

广东华川包装设备有限公司

9.1F35

## （搓式）螺纹盖全自动旋盖机

### ◆ 突破技术

1. 采用搓式旋盖，结构简单，性能可靠，工作效率高；
2. 搓式技术有效解决了传统旋盖机的瓶盖打滑、拉毛等弊病；
3. 主要电器组件采用施耐德、欧姆龙等知名产品，设备运行稳定可靠。

### ◆ 应用领域

食品类、饮料类、医药类、农业

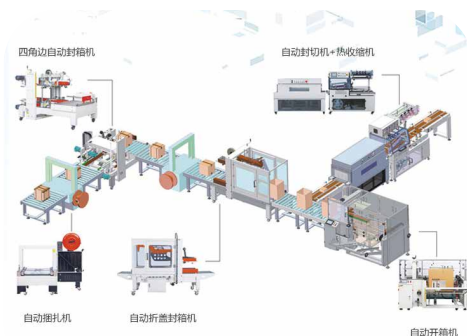

浙江鼎业机械设备有限公司

10.1J09

## 无人化流水线

### ◆ 突破技术

主要实现盒类产品及其能用侧推方式入箱装箱的自动智能化线体，实现无人化智能包装，节省人工，材料浪费，大幅度提高包装效率。

### ◆ 应用领域

医药类  
适用于化妆品，日用品，食品，汽车用品及化工产品，医药产品及其相关产品等

欧华包装设备(河源)有限公司

11.1A33

## 多列包装机

### ◆ 突破技术

欧华包装专为大批量包装生产而精心设计制造，设备包装速度快，可根据具体要求设计制造包装列数，配套不同的充填系统，可实现对液体，粉剂，颗粒，酱料等物料的包装，CE安全标准，保障使用安全。适应于食品，药品，化妆品，保健品等行业的条包，三边封，四边封袋包装。

### ◆ 应用领域

食品类、药品类、化妆品类、保健品等各行业



东莞市大象机械设备有限公司

9.1A15

## 全自动套标机+电热(蒸汽)收缩炉

### ◆ 突破技术

全自动套标机适用于各种瓶型的果汁、茶饮料、乳制品、纯净水、调味品、啤酒、运动饮料等食品饮料行业，不但套标位置精确度高，且收缩后更能突出瓶子完善瓶型。

### ◆ 应用领域

化妆品、食品、医药、日化、五金以及电子产品



UV-3000 水冷系列激光打标机  
UV-3000 water-cooled series laser mar



广东铭钰科技股份有限公司

10.1D23

## 激光打标机

### ◆ 突破技术

这是铭钰为满足现代工业化大批量生产需求而专门定制研发的高性能激光打标机，激光光源有“光纤激光器”、“紫光激光器”和“CO2 激光器”可供选择。

### ◆ 应用领域

食品类、饮料类、乳品类、酒类、日化类、医药类、建材类

大族激光科技产业集团股份有限公司 9.1H17

## 紫外激光打标机

### ◆ 突破技术

采用了大族激光具有完全自主知识产权的DRACO 系列紫外激光器，体现了目前国内激光最高水平，全球范围内紫外激光器产销量第一。光束质量优异，聚焦光斑小，加工热影响区微乎其微。

### ◆ 应用领域

食品类、饮料类、乳品类、酒类、日化类、医药类



广州易达包装设备有限公司

10.1E33

## 小字符喷码机

### ◆ 突破技术

10.1 英寸所见即所得彩色高清触摸屏，操作灵敏，用户只需用手指轻轻一点显示屏上的图标或文字就能操作，给人们的生活带来了很大的方便。喷头独有自动清洗专利设计，专利号：ZL 2017 1 0103276.6。插入变量：固定文本、序列号、实时日期、实时时间、计米器、班次代码、数据库、随机码、条码、二维码、LOGO 图片

### ◆ 应用领域

食品类、饮料类、乳品类、酒类、日化类、医药类



广东美天下科技有限公司

12.1D33

## 全生物降解购物袋

### ◆ 突破技术

采用 PBAT+PLA 全生物降解原料加工而成，符合国际环保标准及欧盟可堆肥标准。拉力好，称重能力强，水墨印刷环保健康，印刷美观。

### ◆ 应用领域

日化类  
适用于大型商超，环保意识较强的企业单位，以及外贸出口

潍坊华潍新材料科技有限公司

12.1C38

## 膨润土改性淀粉复合材料

### ◆ 突破技术

1. 通过了欧盟认证。
2. 可以直接在传统高压吹膜机上加工。
3. 在堆肥状态下，180 天完全降解。
4. 具有良好的印刷性能，良好的力学性能。

### ◆ 应用领域

食品类、饮料类、日化类、医药类、电器、电子类、物流、电商类



佛山市彩龙镀膜包装材料有限公司

12.1D25

## 透明可降解 PLA 氧化铝膜

### ◆ 突破技术

聚乳酸 (PLA) 薄膜是一种新型的生物降解材料，被自然界中微生物在特定条件下完全降解，最终生成二氧化碳和水，不污染环境，是公认的环境友好材料。

### ◆ 应用领域

PLA 在包装行业的应用主要对标改性 PP、PE 和 PET，作为包装材料可制成薄膜、发泡材料和容器，如软包装袋、塑料瓶，缓冲材料、一次性餐具等

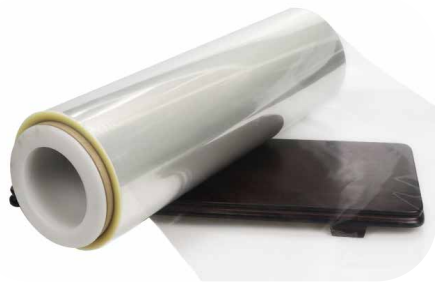



佛山市南海区松岗显纲威致吸塑厂 12.1Z12

## 吸塑制品，胶盒，pvc 圆筒

### ◆ 突破技术

透明 PVC、PET 胶盒可更好的展示商品，即能作用于保护商品也更好的展示商品的设计及用途。

### ◆ 应用领域

日化类、医药类、电器、电子类、玩具

东莞市昶成制罐有限公司

12.1E18

## 铁盒 / 铁罐

### ◆ 突破技术

应用于各类化妆品、保健品、食品、电子产品外包装，可重复使用。

### ◆ 应用领域

食品类、保健品、电子产品



深圳市麦士德福科技股份有限公司

12.1F31

## 精密注塑模具及注塑制品

### ◆ 突破技术

精密注塑模具制造技术精度达到  $\pm 1\mu\text{m}$ ，粗糙度精度达  $Ra 0.02\mu\text{m}$ ，使用寿命达 500 万以上模次，最短注塑成型周期达 3.9 秒，型腔数高达 288 腔。

### ◆ 应用领域

汽车、消费电子、家电、食品和日化包装、医疗耗材

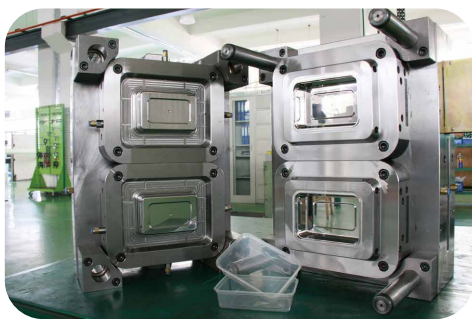



华南包装展联合“广东省包装技术协会”共同打造  
【纸包装创新专区】

创新、环保、可持续

INNO  
GREEN  
PACK



展品范围：

- 精品礼盒包装
- 纸蜂窝创新应用
- 纸塑包装
- 创新纸防护、缓冲包装
- 以纸代塑包装解决方案
- 纸包装新物种



消费电子  
电器、电商

PARKER  
优力帕克  
纸代木重型包装

NUEVOPAK  
an OBO company

KINONE 锦旺包装



纸赢智造

Ranpak  
Deliver a Better World™



广州市富尔菱自动化系统有限公司 11.1D29

## 重载机器人 AGV

### ◆ 突破技术

最大载重达 10 吨，以人工智能算法为核心，与 WMS/ERP/MES 系统无缝连接，实现重物搬运，从而降低劳动强度，降低错单率，在复杂环境中灵活快速转运。

### ◆ 应用领域

快速消费品、汽车、新能源、电子电器、日化、包装、注塑、机械制造等行业

江苏小黄蜂智能科技有限公司

11.1B15

## T1300 高速立式智能缠绕机

### ◆ 突破技术

1. 高速缠绕，45/60/90 托 / 小时可选
2. 环形更加安全
3. 高品质配件
4. 全新设计的全自动上切膜系统

### ◆ 应用领域

食品类、饮料类、乳品类、酒类、日化类、医药类



惠州固尔琦智能设备有限公司

9.1E33

## 固尔琦全自动打包流水线

### ◆ 突破技术

集自动化开箱、自动化封箱与四角封箱和 PP 带自动打包为一体，具有易操作、无人化、性能稳等特点。

### ◆ 应用领域

食品类、饮料类、乳品类、酒类、日化类、医药类

广泛用于化妆品、医药、食品、软件、饮料、烟草、日化、汽车、线缆、电子等大批量产品打包封箱





台州唯德包装股份有限公司

12.1A16

## 1206UP 柔性减塑打包带

### ◆ 突破技术

1206UP 是唯德最新研发的一款高性价比的柔性减塑打包带，它更轻薄、更柔韧，同时又能满足客户的拉力需求，可适用的打包机型多，所以市场的接受度更高，更受客户欢迎。

### ◆ 应用领域

1206UP 柔性减塑打包带可适用于各种型号纸箱、包裹以及物品的打包

希悦尔（中国）有限公司

12.1G25

## 希悦尔 Korrvu® 固卫优® 悬空紧固包装

### ◆ 突破技术

采用强韧的高弹防滑薄膜包裹产品，将产品悬空或紧固定位于包装箱内，在运输中保护产品免受冲击和振动带来的影响。

### ◆ 应用领域

食品类、日化类、医药类、电器、电子类、物流、电商类



朗派包装技术（青岛）有限公司

12.1C16

## PadPak 缓冲牛皮纸

### ◆ 突破技术

缓解产品在运输过程中的冲击和振动，有效降低破损率。有效替代 EPS、EPE、即时发泡等塑料耗材。

### ◆ 应用领域

食品类、日化类、医药类、电器、电子类、物流、电商类

普遍应用于工业机械客户的中 / 重型、易碎或大体积的产品的防护包装

东莞市昆保达纸塑包装制品有限公司 12.1J16

昆保达纸塑包装制品

◆ 突破技术

纸浆模塑制品是以纤维原料（如木材、蔗渣或竹子）为主，辅以非纤维原料（如溶剂、涂料），再利用成型模具热压塑形而成。可以使用再生纸浆，回收重复加工使用，能自然降解，过程中不加重环境负担。符合现今包装工业材料应用发展趋势，相信会逐步替代塑料包装，成为未来包装产业的主流。

◆ 应用领域

化妆品类、电子类、电器衬垫、工艺品、陶瓷、玩具、医药、日化等行业的包装



东莞市粤兴纸品有限公司

12.1F08

蜂窝纸板

◆ 突破技术

我们是做包装一体化的，主营蜂窝纸制品，瓦楞纸箱、纸卡板、纸护角、硬纸板、包钢纸、灰板纸、复合纸、纸滑板、塑料托板、胶合木卡板，薰蒸木卡板，拉伸膜等包装一体化产品。

◆ 应用领域

用于电器、家具、五金机械、仓储运输、陶瓷、建筑装饰，灯饰、液晶显示屏，中国白色家电等领域



东莞市优力帕克包装有限公司

12.1G05

八角重型纸箱

◆ 突破技术

一种可摺叠，容易拆卸，方便仓储运输，专用于液体或粉末状产品的高强度包装，完全可代替原包装塑胶、铁、木材的使用，完全可回收重复使用。

◆ 应用领域

化工原料、新能源原料

同期论坛

2023年3月2日

9:30-12:00  
INNO GREEN PACK

**首届华南绿色包装创新应用论坛**

主办单位：广东省包装技术协会  
雅式展览服务有限公司

地点：B区 12.1馆 M01

13:30-16:30  
INNO GREEN PACK

**首届华南纸蜂窝创新发展论坛**

主办单位：广东省包装技术协会  
雅式展览服务有限公司

地点：B区 12.1馆 M01

13:30-16:15

Smart LOGISTICS

**电商物流循环包装与绿色供应链论坛**

主办单位：广东省采购与供应链协会  
雅式展览服务有限公司

地点：B区 1号会议室



2023年3月3日

9:30-11:30

食品包装 FOOD Packaging

**2023大湾区预制菜品牌包装赋能暨创意设计论坛**

主办单位：雅式展览服务有限公司  
协办单位：杭州鼎食科技有限公司

地点：B区 12.1馆 M01

13:30-16:00

INNO GREEN PACK

**纸塑包装产业链融合发展大会**

主办单位：包装地带  
雅式展览服务有限公司

地点：B区 12.1馆 M01



2023年3月4日

09:30-12:00

**包装美学形态在构建 BtoC 过程中的文化性格探索**

主办单位：广东省包装技术协会设计专业委员会  
地点：B区 12.1馆 M01

展示区 2023年3月2-4日



多元材质 x  
精品包装  
体验区

文化新视觉  
企业 BtoC  
成功案例  
作品展

主办单位：广东省包装技术协会  
设计专业委员会  
地点：B区 12.1馆 M30

主办单位：雅式展览服务有限公司  
地点：B区 12.1馆 M50



查看论坛详情



论坛报名通道

©Sino-Pack华南包装展微信小程序

详细信息以现场公布为准

# 全方位线上平台

365天时刻掌握市场前沿资讯！

立即预登记



现场参观  
快速通行

在线供需平台



云展览



小程序



微信公众号  
【Sino-Pack华南包装展】



微信视频号  
【Sino-Pack华南包装展】



抖音  
【华南印刷标签包装展】



阳春三月·相约广州·与数万行业人仕同行·寻找新机遇！

费用  
全免

MVP 合作伙伴计划  
Most Valuable Partner

包装设备材料 · 一键供需直连

PPF  
EXPO Sino-Pack 2023  
中国国际包装工业展

PACKINNO 2023  
包装制品与材料

有采购

包装设备、包材任务？

MVP采购助手 来帮您！

不用搜寻·不再加班·采购任务轻松完成！

专属1对1  
小助手

快速寻找  
产品

精准筛选  
供应商

采购和生产  
开拓资源

拥有 MVP  
买家特权



加包装采购助手！

发布您的求购

## 展会地址

中国·广州·中国进出口商品交易会展馆B区  
中国广州市海珠区阅江中路380号

## 开放时间

2023年3月2-3日 09:30 - 17:30  
2023年3月4日 09:30 - 16:00

## 交通资料

### 出租车

出发地点	所需时间
广州白云机场	约40分钟

### 地铁

乘地铁8号线往万胜围方向，在【琶洲】站A出口下车。

### 公交车路线

229路、239路、262路、304路、582路、763路：在【广交会展馆】站下车。

## 参观须知

- ◆ 本展览会专为业内人士而设，只限18岁或以上业内人士参观，入场费全免
- ◆ 有兴趣参观之人士，请于网上预登记，或于展馆实名登记，现场出示有效证明文件进场（具体要求以大会最新通知为准）

## 展会查询

**参观** ☎ (86) 755 2354 7133  
✉ [printpack.pr@adsale.com.hk](mailto:printpack.pr@adsale.com.hk)

**参展** ☎ (86) 21 3325 5657  
✉ [SINOPACK@adsale.com.hk](mailto:SINOPACK@adsale.com.hk)



## 展会平面图

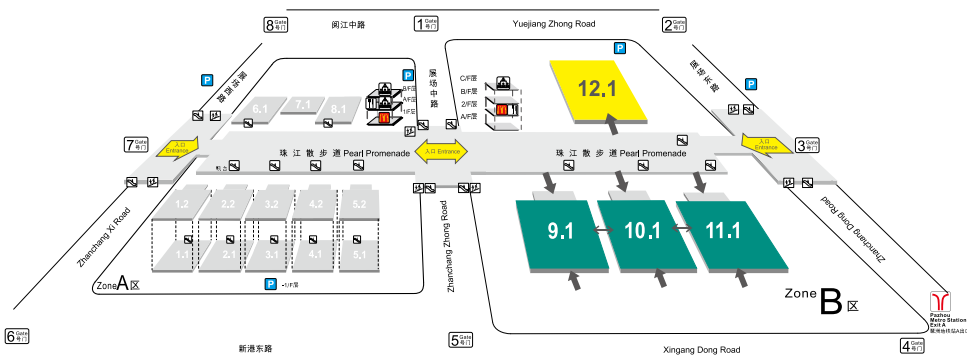

### 展馆 9.1

- 食品包装** FOOD Packaging 食品包装设备
- 预制食品包装
- 液体包装** LIQUID Packaging 液态包装设备

### 展馆 10.1

- 产品标识** CODING & MARKING 产品标识
- 应用于食品、饮料、医药、保健品、日化、3C电器等行业称重与检测设备** GENERAL Packaging

### 展馆 11.1

- 自动化智能包装** SMART Packaging
- 电商与快递物流** LOGISTICS 电商与快递物流
- 称重与检测设备

### 展馆 12.1

- 包材、制品及容器
- 现场论坛区
- 塑料、精品盒、纸塑、金属、可降解可循环
- 多元材质×精品包装体验区
- 食品饮料包装专区、塑料包装创新专区、纸包装创新专区、纸塑包装专区
- 文化新视觉—企业BtoC成功案例作品展

展馆 1.1-5.1/1.2-5.2 标签印刷设备

展馆号图示 Hall Legend: 1.1 展馆 Hall 1.1 1层 Floor

图示 Legend: 会议室 Meeting Room



Company Name	公司名称	展台号
ALPHA-PACK (HEYUAN) CO., LTD	欧华包装设备(河源)有限公司	11.1A33
B&L SONIC ULTRASONIC AUTO MACH CO.,LTD.	深圳市必利超音波自动化机械有限公司	11.1B45
BAOPACK AUTO PACKAGING MACHINE CO.,LTD	佛山市创兆宝智能包装设备有限公司	10.1A33
BEIJING TNHC TECHNOLOGY DEVELOPMENT CO., LTD	北京泰诺恒科技发展有限公司	10.1S03
BEIJING Y.C.T.D. PACKAGING MACHINERY CO.,LTD	北京永创通达机械设备有限公司	9.1F11
BEKANNTER ROBOTICS TECHNOLOGY CO.,LTD	勃肯特(镇江)机器人技术有限公司	11.1A17
CAPTIMA MACHINERY(NANTONG)CO.,LTD.	凯普隸玛机械(南通)有限公司	9.1S29
CHANGZHOU JIAKAI PACKAGING MACHINERY CO.,LTD	常州市佳凯包装机械有限公司	10.1S31
CHANGZHOU SONGJIE ELECTRICAL MACHINERY CO., LTD	常州淞杰电机电器有限公司	11.1S15
CHENXING (TIANJIN) AUTOMATION EQUIPMENT CO., LTD.	辰星(天津)自动化设备有限公司	11.1J05
CHUANGXIAN MACHINERY	温州创先机械科技有限公司	11.1H07
CIE EXTRUFORMING MACHINES (SHANGHAI)CO.,LTD.	上海鑫迪机械有限公司	11.1L13
COMBA INTELLIGENT TECHNOLOGY (GUANGZHOU) LIMITED	京信智能科技(广州)有限公司	11.1C33
DAOCHUAN SENSOR TECHNOLOGY CO.,LTD.	东莞道川传感器科技有限公司	10.1H29
DOCOD PRECISION GROUP LIMITED	杜高精密集团	10.1G17
DONGGUAN BIAOKONG AUTOMATION EQUIPMENT CO., LTD.	东莞市鑫控自动化设备有限公司	10.1B15
DONGGUAN CHENGHAO MACHINERY CO., LTD.	东莞市晟昊机械有限公司	11.1L10
DONGGUAN COSO ELECTRICAL TECH. CO., LTD.	东莞市卡索电子科技有限公司	10.1C05
DONGGUAN FINECO AUTOMATION TECHNOLOGY CO, LTD	广东飞科机械集团有限公司	9.1E09
DONGGUAN SARDORY AUTOMATION TECHNOLOGY CO.,LTD.	东莞市赛多利自动化科技有限公司	9.1S05
DONGGUAN THEMAY MACHINERY EQUIPMENT CO., LTD.	东莞市大为机械设备有限公司	10.1A20
DONGGUAN XUTIAN MACHINE CO.,LTD	东莞市旭田包装机械有限公司	9.1B15
DONGGUAN ZHONGTE INTELLIGENT PACKAGING EQUIPMENT CO., LTD.	东莞市中特智能包装设备有限公司	9.1J09
DUO CODING TECHNOLOGY (GUANGDONG) CO., LTD.	杜鸥(广东)标识技术有限公司	10.1G05
EXCELAIR M&E INDUSTRIAL CO.,LTD	广州佳仕峰机电实业有限公司	10.1G01
FOLODOAO	东莞市大象机械设备有限公司	9.1A15
FONSTEC CO., LTD	活水科技有限公司	10.1S05
FOSHAN AIMAI BELT INSTRUMENT CO., LTD.	佛山艾麦工业皮带有限公司	10.1L10
FOSHAN BALANCE MECHANIC-ELECTRIC CO.,LTD	佛山市博伦斯机电有限公司	11.1B08
FOSHAN BOGAL PACKING MACHINERY CO.,LTD	佛山市博伽包装机械有限公司	9.1E74
FOSHAN HAIWU TECHNOLOGY CO., LTD	佛山海伍科技有限公司	10.1L02
FOSHAN HEADLY PACKAGING MACHINERY CO, LTD	佛山市海德利自动化设备有限公司	9.1F41
FOSHAN JINTIAN PACKING MACHINERY CO., LTD.	佛山市锦田包装机械有限公司	9.1E66
FOSHAN LAND PACKAGING MACHINERY CO.LTD	佛山市揽德包装机械有限公司	10.1A20
FOSHAN SOONTRUE-ZHUGUAN INTELLIGENT EQUIPMENT CO.,LTD	佛山松川珠冠智能装备有限公司	10.1H17
FOSHAN XIONGQI INTELLIGENT TECHNOLOGY CO., LTD.	佛山雄麒智能科技有限公司	11.1S19
FOSHAN YOUNGSUN KENDY INTELLIGENT EQUIPMENT CO.,	佛山市永康创的智能设备有限公司	10.1A33
FOSHAN ZHANG CHANG MACHINERY EQUIPMENT CO.,LTD.	佛山市钰昌机械设备有限公司	10.1J05

Company Name	公司名称	展台号
FULLMORE(SHANGHAI)EQUIPMENT & MATERIALS CO.,LTD.	富茂（上海）包装器材贸易有限公司	9.1C09
GIMATIC AUTOMATION ENGINEERING (CHANGSHU) CO., LTD.	吉玛泰克自动化工程（常熟）有限公司	11.1C70
GREAT SILVER PACK (SHENZHEN) CO., LTD.	聚银塑料包装制品（深圳）有限公司	9.1S17
GUANG DONG HIGH DREAM INTELLECTUALIZED MACHINERY CO.,LTD.	广东海川智能机器股份有限公司	10.1C17
GUANG ZHOU MACLASER MARKING CO.LTD	广东码清激光智能装备有限公司	10.1L21
GUANG ZHOU YONG XING AUTOMATION MACHINERY TECHNOLOGY CO.,LTD.	广州市永兴自动化机械科技有限公司	11.1A09
GUANGDONG BOFITECH INTELLIGENT TECHNOLOGY CO.,LTD	广东博菲特智能科技有限公司	10.1H31
GUANGDONG HAOMINGDA AUTO PACKING MACHINE CO., LTD	广东浩铭达智能包装设备有限公司	9.1G09
GUANGDONG HENGXINYUAN INTELLIGENT EQUIPMENT CO., LTD. (CHINA)	广东恒信源智能装备有限公司	9.1C66
GUANGDONG HUACHUAN PACKAGING EQUIPMENT CO., LTD	广东华川包装设备有限公司	9.1F35
GUANGDONG MINGYU TECHNOLOGY CO., LTD	广东铭钰科技股份有限公司	10.1D23
GUANGDONG RIFU INTELLIGENT EQUIPMENT CO.,LTD.	广东日富智能装备股份有限公司	9.1C33
GUANGDONG SHUNDE BOHUI TECHNOLOGY CO.,LTD	广东顺德博汇科技股份有限公司	9.1J29
GUANGDONG TIANXUAN PACKAGING MACHINERY CO., LTD.	广东天玄包装机械有限公司	10.1A76
GUANGDONG TOUPACK INTELLIGENT EQUIPMENT CO., LTD.	广东天之业智能装备有限公司	9.1B45
GUANGDONG XTIME PACKAGING EQUIPMENT CO.,LTD.	广东喜泰包装设备有限公司	10.1E09
GUANGZHOU CODPAD E-TECH COMPANY LIMITDET	广州市科帕电子科技有限公司	10.1G17
GUANGZHOU CODPRINT ELECTRONIC TECHNOLOGY CO.,LTD.	广州高印电子科技有限公司	10.1B30
GUANGZHOU COWEST MACHINERY EQUIPMENT CO., LTD.	广州市柯西机械设备有限公司	10.1A01
GUANGZHOU EC-PACK PACKAGING EQUIPMENT CO.,LTD	广州易达包装设备有限公司	10.1E33
GUANGZHOU FULLINK AUTOMATION COMPANY LTD.	广州市富尔菱自动化系统有限公司	11.1D29
GUANGZHOU GOODLY INDUSTRY BELT CO.,LTD	广州嘉的利工业皮带有限公司	9.1S23
GUANGZHOU HEYI PACK CO., LTD.	广州和易包装设备有限公司	9.1G17
GUANGZHOU HONGJIANG INTELLIGENT EQUIPMENT CO., LTD.	广州宏江智能装备有限公司	11.1E09
GUANGZHOU HUANMEI MACHINERY EQUIPMENT MANUFACTURING CO., LTD.	广州环美机械设备制造有限公司	9.1B48
GUANGZHOU JIAHUI MACHINERY CO.,LTD	广州嘉辉机电设备有限公司	11.1G01
GUANGZHOU JINXIANG INTELLIGENT PACKAGING MACHINERY CO.,LTD.	广州劲翔智能包装机械有限公司	11.1J09
GUANGZHOU LEECHAN INDUSTRY PACKING CO.,LTD	广州市力辰工业包装有限公司	9.1A92
GUANGZHOU LINS-JET ELECTROMECHANICAL EQUIPMENT CO., LTD.	广州领仕机电设备有限公司	10.1G26
GUANGZHOU LIYUE PACKAGING EQUIPMENT CO., LTD	广州市利悦食品包装技术有限公司	11.1F11
GUANGZHOU MARCHI PACKAGING EQUIPMENT CO.,LTD	广州迈驰包装设备有限公司	9.1D35
GUANGZHOU MICROEMBEDDED IDENTIFY TECHNOLOGY CO.,LTD	广州微嵌标识科技有限公司	10.1L18
GUANGZHOU TUSEN MACHINERY & EQUIPMENT LTD	广州图森机械设备有限公司	9.1E76
GUANGZHOU UTRUST PACKAGING EQUIPMENT CO.,LTD	广州市方圆机械设备有限公司	10.1C01
GUANGZHOU WESTERN PACKING CO., LIMITED	广州西利机械设备有限公司	11.1G25
GUANGZHOU XINCATIC MECHANICAL & ELECTRICAL EQUIPMENT CO., LTD.	广州鑫中航机电设备有限公司	9.1F35
GUANGZHOU XUEBA SPECIAL EQUIPMENT CO.,LTD	广州雪霸专用设备有限公司	9.1J17
GUANGZHOSHUI FUZHOU INTELLIGENT EQUIPMENT CO., LTD.	广州市富洲智能设备有限公司	10.1F42

Company Name	公司名称	展台号
GUILIN WEILING ELECTRONIC TECHNOLOGY CO., LTD	桂林威领电子科技有限公司	10.1J07
GZMXT CO LTD	广州登仕朗电子科技有限公司	10.1A66
HANGZHOU YOUNGSUN INTELLIGENT EQUIPMENTCO.,LTD.	杭州永创智能设备股份有限公司	9.1D11/ 10.1G09/ 11.1E27
HANGZHOU ZHAODING TECHNOLOGY INDUSTRIAL CO.,LTD.	杭州兆鼎科技实业有限公司	9.1A88
HAN'S LASER TECHNOLOGY INDUSTRY GROUP CO.,LTD	大族激光科技产业集团股份有限公司	9.1H17
HEBEI ZHONGCHEN MACHINERY CO.,LTD.	河北众晨新材料科技有限公司	10.1L12
HENGXIN PACKAGING (ZHONGSHAN) CO., LTD.	恒鑫包装(中山)有限公司	10.1S15
HERRMANN ULTRASONICS (TAICANG) CO., LTD.	海尔曼超声波技术(太仓)有限公司	9.1J25
HESHAN FUYUAN PLASTIC HARDWARE PRODUCTS CO.,LTD.	鹤山市富源塑料五金制品有限公司	11.1L25
HONDON PACKAGING & FOOD MACHINERY GROUP	天津汉顿包装食品机械厂	9.1A66
HUALIAN MACHINERY GROUP CO., LTD.	华联机械集团有限公司	9.1A17
JIANGSU SIERAC PACKAGING MACHINERY CO., LTD	江苏赛瑞克包装机械有限公司	11.1H05
JIANGSU SMART WASP INTELLIGENT TECHNOLOGY CO.,LTD	江苏小黄蜂智能科技有限公司	11.1B15
JIANGSU TOM GROUP/JIANGSU TOM PACKAGING MACHINERY CO.,LTD.	江苏汤姆智能装备有限公司	9.1C17
JIANGSU ZHONGTAI PACKING MACHINERY CO.,LTD.	江苏中泰包装机械有限公司	9.1C74
JIANGYIN CITY HANGJIA MACHINERY CO.,LTD	江阴市航佳机械有限公司	11.1C01
JIANGYIN JIADE MACHINERY CO.,LTD.	江阴嘉德机械有限公司	13.1B05
JIA XING MAINFILL PACKAGING MACHINERY CO.,LTD	嘉兴麦菲包装机械有限公司	10.1F06
JIAXING SAVI PRECISION MACHINERY CO LTD	浙江萨维科技股份有限公司	9.1H27
JINAN SAICHENG ELECTRONIC TECHNOLOGY CO., LTD.	济南赛成电子科技有限公司	10.1S18
JINTAI PACKAGING MACHINERY CO., LTD. RUIAN	瑞安市金泰包装机械有限公司	11.1E01
JINZHU MACHINERY	上海锦竹机械设备有限公司	11.1L30
JL ELECTRONIC CO., LTD. LONGYOU ZHEJIANG	浙江省龙湾健埃尔电子有限公司	9.1H25
JOEPACK(ZHONGSHAN)CO,LTD	中山亿仅包装有限公司	9.1S13
KUNSHAN BOZN PACKING MACHINERY CO.,LTD	昆山博正攀巨包装设备有限公司	11.1H17
LEAD TECH (ZHUHAI) ELECTRONIC CO., LTD.	领达电子科技(珠海)有限公司	10.1G29
LEADJET IDENTIFICATION TECHNOLOGY WUHAN CO.LTD	镭德杰标识科技武汉有限公司	10.1D35
LINX PRINTING TECHNOLOGIES LIMITED	领新傲科(上海)贸易有限公司	10.1G25
NANJING TENGDA MACHINERY CO.,LTD	南京腾达机械设备有限公司	13.1L05
NINGBO UNION POWER MACHINERY CO., LTD.	宁波联源机械有限公司	10.1S01
OU MAIJIA INTELLIGENT EQUIPMENT(SHENZHEN)CO.,LTD.	欧麦佳智能设备(深圳)有限公司	10.1C66
PIAB (SHANGHAI) CO LTD	派亚博真空技术(上海)有限公司	11.1J17
QINGDAO BOSTAR PACKING MACHINERY CO.,LTD.	青岛博星达包装机械有限公司	9.1H29
QINGDAO YILONG PACKAGING MACHINERY CO., LTD	青岛义龙包装机械有限公司	9.1E17
RAYMAN DETECTION CO.,LTD.	镭曼检测设备(上海)有限公司	11.1G05
SAFETY PRODUCTS HOLDINGS GMBH		10.1L01
SANHE FONSTEC CO.,LTD	三河市活水科技有限公司	10.1S05

Company Name	公司名称	展台号
SHANDONG DYEHOME INTELLIGENT EQUIPMENT CO.,LTD	山东大宏智能设备股份有限公司	11.1D01
SHANDONG HUIKANG PACKAGING MACHINERY CO.,LTD	山东惠康包装机械有限公司	9.1G05
SHANDONG LAIEN OPTIC-ELECTRONIC TECHNOLOGY CO.,LTD.	山东莱恩光电科技股份有限公司	9.1S25
SHANGHAI ACEPACK INTELLIGENT TECHNOLOGY CO., LTD.	上海欧朔智能包装科技有限公司	9.1A33
SHANGHAI CHANGLONG INDUSTRIAL EQUIPMENT CO.,LTD.	上海长隆工业设备有限公司	9.1H05
SHANGHAI CHUANGLING PACKAGING MACHINE MANUFACTURING CO.,LTD	上海创灵包装机械制造有限公司	9.1B64
SHANGHAI DAHE PACKAGING MACHINERY CO LTD.	上海达和荣艺包装机械有限公司	13.1A41
SHANGHAI DEMAC MACHINERY EQUIPMENT CO. LTD	上海益码机械设备有限公司	10.1S25
SHANGHAI DIKAI CODING INDUSTRY CO.,LTD.	上海迪凯标识科技有限公司	10.1D01
SHANGHAI FANMING MACHINERY CO., LTD.	上海帆铭机械有限公司	9.1B64
SHANGHAI FASTJET ELECTRONIC EQUIPMENT CO.,LTD.	上海华炎电子设备有限公司	10.1C33
SHANGHAI FLEXEM TECHNOLOGY CO., LTD.	上海繁易信息科技股份有限公司	11.1F35
SHANGHAI GAOJING DETECTION TECHNOLOGY CO., LTD.S	上海高晶检测科技股份有限公司	11.1L14
SHANGHAI GREPACK PACKING MACHINERY CO.,LTD.	上海辉驰包装设备有限公司	11.1D37
SHANGHAI HEROLIFT AUTOMATION EQUIPMENT CO., LTD	上海汉尔得自动化设备有限公司	9.1D40
SHANGHAI HONGLI CONVEYOR COMPONENTS CO., LTD.	上海泓力输送配件有限公司	9.1H05
SHANGHAI JONZOO NEW MATERIAL TECHNOLOGY CO., LTD.	上海精众新材料科技有限公司	9.1S15
SHANGHAI LOOGAL INFORMATION TECH.CO.,LTD	上海路歌信息技术有限公司	10.1D11
SHANGHAI MAXSEN MACHINERY CO.,LTD.	上海满鑫机械有限公司	11.1E66
SHANGHAI NANHUA TRANSDUCER MANUFACTURE CO., LTD	上海南华换热器制造有限公司	9.1G25
SHANGHAI QIONGJU INDUSTRY CO.,LTD	上海琼琚实业有限公司	13.1E09
SHANGHAI SUREN MACHINERY CO.,LTD	上海苏仁机械制造有限公司	10.1E66
SHANGHAI TANDY MACHINE MANUFACTURING CO., LTD.	上海唐迪机械制造有限公司	10.1C74
SHANGHAI VIXDETECT INSPECTION EQUIPMENT CO., LTD.	上海微现检测设备有限公司	11.1C66
SHANGHAI XINLEI TRANSMISSION MACHINERY CO.,LTD	上海心磊传动机械有限公司	11.1L21
SHANGHAI YANJIE TECHNOLOGY CO.,LTD	上海研捷机电设备有限公司	11.1A66
SHANTOU DANENG LIGHT INDUSTRY MACHINERY CO.,LTD.	汕头市达能轻工机械有限公司	11.1C09
SHANTOU ZHIBO MACHINERY EQUIPMENT CO., LTD.	汕头市智博机械设备有限公司	10.1S16
SHENZHEN CO-TRUST TECHNOLOGY CO LTD	深圳市合信自动化技术有限公司	9.1G29
SHENZHEN ENVICOOL TECHNOLOGY CO., LTD	深圳市英维克科技股份有限公司	10.1J27
SHENZHEN HAINA LASER TECHNOLOGY CO., LTD.	深圳市海纳激光科技有限公司	10.1D40
SHENZHEN LEIGO INTELLIGENT EQUIPMENT CO.,LTD.	深圳市雷工智能设备有限公司	10.1A74
SHENZHEN SDWPACKAGING TECHNOLOGY CO.,LTD	深圳晓辉包装技术有限公司	9.1H09
SHENZHEN SKYAT TECHNOLOGY LIMITED	深圳市思宇科技有限公司	10.1B08
SHENZHEN XINGHAORONG WUJINGSHEBEI CO.,LTD	深圳市兴昊荣五金设备有限公司	11.1L08
SHENZHEN YIFEI INDUSTRIAL TECHNOLOGY CO., LTD	深圳市一非工业科技有限公司	10.1L28
SINOSUN TECHNOLOGY CO., LTD.	深圳兆日科技股份有限公司	10.1J17
SOJET MARKING TECHNOLOGY (XIAMEN) CO.,LTD.	升捷丰标识科技(厦门)有限公司	10.1E17

Company Name	公司名称	展台号
SPACK INTELLIGENT MACHINERY (SHANGHAI) CO.,LTD	斯佰特智能设备(上海)有限公司	11.1A05
STRAPACK SHAGNAHI MANUFACTURING CORPORATION	斯托派克包装机械(上海)有限公司	11.1A01
SUZHOU JWELL PLASTIC MACHINERY CO.,LTD.	苏州金纬中空技术有限公司	11.1B03
TECHIK INSTRUMENT (SHANGHAI) CO.,LTD.	上海太易检测技术有限公司	10.1S19
WENZHOU FORLONG MACHINERY CO.,LTD.	温州恒隆机电有限公司	11.1D06
WENZHOU LIUBANG INTELLIGENT EQUIPMENT CO., LTD.	温州六邦智能设备有限公司	9.1D06
WENZHOU ZHENPING MACHINERY CO.,LTD	温州振平机械有限公司	11.1L01
WENZHOU ZHONGWANG PACKING MACHINERY CO.,LTD.	温州众望包装机械有限公司	9.1C66
WEPACK PACKING EQUIPMENT MANUFACTURING CO.,LTD	佛山市晖佰包装设备制造有限公司	10.1F01
WUHAN GERSUN INDUSTRIAL TECHNOLOGY CO.ØLTD.	武汉格晟工业技术有限公司	10.1D06
WUHAN HI TECH MACHINERY CO.,LTD.	武汉市海泰伟创科技有限公司	10.1C15
WUHAN RENTIAN PACKAGING AUTOMATION TECHNOLOGY CO., LTD	武汉人天包装自动化技术股份有限公司	11.1B30
WUHAN XIANTONG TECHNOLOGY CO.,LTD.	武汉先同科技股份有限公司	11.1C42
XIAMEN TOPMARKING TECHNOLOGY LTD	厦门真鸣科技有限公司	10.1L16
XIAMEN WAIN ELECTRICAL CO., LTD.	厦门唯恩电气有限公司	11.1H01
XIAMEN YUSHENG PACKING MACHINERY CO.,LTD	厦门市宇笙包装机械有限公司	11.1G09
YANTAI KESIHUI CODING TECHNOLOGY COMPANY LIMITED	烟台科思汇标识技术有限公司	10.1J01
YANTAI KESIHUI CODING TECHNOLOGY COMPANY LIMITED	烟台科思汇标识技术有限公司	10.1S09
YEACODE(XIAMEN)INKJET INC	亿码(厦门)标识科技有限公司	10.1F35
YUEQING TURTLE ELECTRICAL TECHNOLOGY CO., LTD.	乐清市龟牌电子科技有限公司	10.1L14
YUHUAN B.T.BEST AIR-VALVE CO.,LTD	玉环比得宝气阀有限公司	11.1B01
ZANASI (GUANGZHOU) CO., LTD.	广州市札纳喜工业打印机械制造有限公司	10.1A03
ZHEJIANG DINGYE MACHINERY CO.,LTD	浙江鼎业机械设备有限公司	10.1J09
ZHEJIANG DONGFENG PACKING MACHINE CO.,LTD	浙江东风包装机械有限公司	9.1A09
ZHEJIANG DONGPANG MOTOR CO LTD	浙江东邦电机有限公司	13.1B13
ZHENJIANG RUISENG ELECTRICAL EQUIPMENT CO., LTD	镇江睿盛电器设备有限公司	9.1F06
ZHONGSHAN CHUANXIN MACHINERY EQUIPMENT CO. LTD..	中山市川信机械设备有限公司	10.1L08
ZHONGSHAN COMBIWEIGH AUTOMATIC MACHINERY CO.,LTD.	中山市康必威自动化机械有限公司	10.1E74
ZHONGSHAN ELIN PACKAGING MACHINERY CO., LTD	中山一麟包装设备有限公司	13.1B33
ZHONGSHAN JINGLIANG WEIGHING INSTRUMENT CO. LTD	中山精量衡器制造有限公司	11.1E17
ZHONGSHAN MULTIWEIGH PACKAGING MACHINERY CO.,LTD.	广东精威智能机器有限公司	10.1F33
ZHUHAI BENTSAI PRINTING TECHNOLOGY CO.,LTD.	珠海奔彩电子股份有限公司	10.1J31
ZHUHAI QINGHE ELECTRONICS CO.,LTD.	珠海青禾电子有限公司	11.1L18
ZHUHAI RUICHUANG TECHNOLOGY DEVELOPMENT CO., LTD.	珠海瑞创科技发展有限公司	9.1S01
ZHUHAI RUNDING INTELLIGENT TECHNOLOGY CO., LTD.	珠海市润鼎智能科技有限公司	10.1C09
ZHUOLI IMAGING TECHNOLOGY CO., LTD	焦作卓立膜材料股份有限公司	10.1A05
	安徽省徽黄链传动有限公司	11.1E09
	北京大森包装机械有限公司	11.1D11

Company Name	公司名称	展台号
	北京顶立繁荣机械设备有限公司	10.1F40
	北京沃佳玛科技有限公司	9.1B62
	倍福宁自动化电器有限公司	10.1L14
	道仁（佛山）智能装备有限公司	10.1F11
	德创追溯标识科技（武汉）有限公司	10.1B01
	东莞市宝驰智能装备有限公司	10.1C80
	佛山市顺德区欧拓机械有限公司	10.1J25
	佛山市逸盛自动化设备有限公司	11.1L28
	广东超强电子科技有限公司	10.1H25
	广东连之新金属检测设备有限公司	10.1J29
	广东欧迈威机械有限公司	10.1E01
	广州瑞润科技有限公司	10.1J03
	广州瑞盛自动化设备有限公司	11.1F11
	广州市香洋机械设备有限公司	9.1S26
	广州新视智能设备有限公司	10.1J07
	杭州东宁科技有限公司	10.1H01
	惠州固尔琦智能设备有限公司	9.1E33
	力久科技（东莞）有限公司	11.1A13
	迈特威智能设备（深圳）有限公司	10.1A75
	美琪科技（平潭）有限公司	11.1L16
	青岛精锐机械制造有限公司	11.1S17
	任丘市建亮齿轮厂	10.1S26
	瑞安市宏泰机械科技有限公司	11.1F06
	瑞安市胜利印刷机械有限公司	13.1C01
	上海慕杰自动化科技有限公司	10.1S13
	上海霓廊信息科技有限公司	10.1E78
	深圳市雷恩伟业科技有限公司	10.1H27
	深圳市雷赛智能控制股份有限公司	11.1H09
	深圳市琳玺机电科技有限公司	9.1F43
	深圳市众富包装科技有限公司	10.1B45
	深圳拓世智能科技有限公司	9.1C12
	双仕分拣技术（上海）有限公司	11.1F01
	浙江法赫施科技有限公司	10.1L25
	浙江姜派机械科技有限公司	11.1F04
	浙江罗奈琪科技有限公司	10.1H05
	浙江维程电气有限公司	10.1C07

Company Name	公司名称	展台号
AN HUI BBKA BIOCHEMICAL CO., LTD.	安徽丰原生物技术股份有限公司	12.1M18
BOLUO COUNTY LUO FU MOUNTAIN TREE FARM ZHENJI WOODENWARE CO.,LTD	博罗县罗浮山林场振基木器制品有限公司	12.1E06
BONNY MASTERBATCH TECHNOLOGY CO.LTD.SZ.	深圳市邦尼塑料科技有限公司	12.1F30
CAN FENG HUIZHOU PRODUCTS CO.,LTD	惠州市品丰制罐有限公司	12.1C31
CHANGYA NEWMATERIAL TECHNOLOGY CO.,LTD	宁波昌亚新材料科技股份有限公司	12.1H16
CHAOZHOU MUJING COLOR PRINTING INDUSTRY CO.,LTD	潮州市木井彩印实业有限公司	12.1E31
CHENGDU H&X PRINTING & PACKAGING CO., LTD.	成都华侨新苑彩印包装有限公司	12.1B38
CHINA COMMERCE NETWORKS (SHANGHAI) CO.,LTD	上海中商网络股份有限公司	12.1M16
COACE CHEMICAL CO.,LTD	科艾斯化学有限公司	12.1C33
DONG GUAN SHUNGLIAN TINS PRODUCTS CO.,LTD.	东莞市盛联制罐有限公司	12.1F25
DONG GUAN UNI-PAK PACKING CO.,LTD	东莞市瑜利包装用品有限公司	12.1E19
DONGGGUAN JEA POLYMER TECHNOLOGY CO.,LTD	东莞捷佳塑胶科技有限公司	12.1D19
DONGGUAN CHANGCHENG ZHIGUAN YOUXIANGONGSI	东莞市昶成制罐有限公司	12.1E18
DONGGUAN CITY JINGLI CAN(FACTORY)CO.,LTD.	东莞市精丽制罐有限公司	12.1C18
DONGGUAN KBD PULP MOLDING PACKAGED PRODUCTS CO,LTD	东莞市昆信达纸塑包装制品有限公司	12.1J16
DONGGUAN TAIHONG PACKAGING CO.,LTD	东莞市泰鸿包装制品有限公司	12.1G33
DONGGUAN UNIPARK PACKING CO.,LTD	东莞市优力帕克包装有限公司	12.1G05
DONGGUAN XINYUAN ENVIRONMENTAL TECHNOLOGY CO.,LTD	东莞市薪源环保科技有限公司	12.1C25
DONGGUAN YALAN PACKING MATERIALS CO.,LTD.	东莞市亚兰包装材料制品有限公司	12.1Z17
DONGGUAN YIKBOND PACKAGING CO.,LTD	东莞市益邦包装材料有限公司	12.1E36
DONGGUAN YUE XING PAPER PRODUCT CO., LTD	东莞市粤兴纸品有限公司	12.1F08
DONGGUAN ZHENCAI CNC TECHNOLOGY CO., LTD	东莞市臻彩数控科技有限公司	12.1F09
DRAGON PACKING FILM(DONGGUAN)CO.,LTD.	港龙包装制品(东莞)有限公司	12.1F06
EVERGREEN PLASTIC & METAL MANUFACTORY LIMITED	台山市松柏五金制品厂有限公司	12.1J10
FOSHAN BIO-PLUS ADVANCED MATERIALS CO., LTD.	佛山碧嘉高新材料科技有限公司	12.1H33
FOSHAN BROAD VIEW PACKING CO., LTD.	佛山市博观包装材料有限公司	12.1A05
FOSHAN CAILONG METALLIC PACKING MATERIAL CO., LTD.	佛山市彩龙镀膜包装材料有限公司	12.1D25
FOSHAN JINYU PACKAGING CO., LTD.	佛山市金玉包装有限公司	12.1G03
FOSHAN MEISHI MACHINERY CO.,LTD	佛山美石机械有限公司	12.1H38
FOSHAN NANHAI DISTRICT SONGGANG ZONE XIANGANG WEIZHI BLISTER FACTORY	佛山市南海区松岗显网威致吸塑厂	12.1Z12
FOSHAN NANHAI HENGXIEHUI CHEMICAL CO., LTD	佛山市南海恒协辉化工有限公司	12.1C35
FOSHAN NANYA ENVIRONMENTAL MACHINA CO.,LTD	佛山楠亚环保机械有限公司	12.1E27
GLORY TINS CO.,LTD.	东莞市荣誉五金制品有限公司	12.1D16
GUANG DONG WILLING TECHNOLOGY CORPORATION	广东威林科技股份有限公司	12.1E25
GUANGDONG BOSI SCI&TECH CO.,LTD.	广东波斯科技股份有限公司	12.1C36
GUANGDONG HENGSHENG COLOUR PRINTING CO., LTD.	广东恒生彩印有限公司	12.1B18
GUANGDONG KSL CO., LTD	广东科斯林新材料有限公司	12.1Z03

Company Name	公司名称	展台号
GUANGDONG MEITINHA TECHNOLOGY CO., LTD.	广东美天下科技有限公司	12.1D33
GUANGDONG MINGFENG PACKING MATERIAL CO.,LTD.	广东铭丰包装材料有限公司	12.1D18
GUANGDONG SAYANG MASTERBATCH CO., LTD	深圳市余氏化工有限公司	12.1E35
GUANGDONG SHAONENG GROUP LUZHOU TECHNOLOGY DEVELOPMENT CO.,LTD	广东韶能集团绿洲科技发展有限公司	12.1F33
GUANGDONG TENGGEN INDUSTRIAL GROUP CO.,LTD	广东天元实业集团股份有限公司	12.1D09
GUANGDONG XINHUIDA MACHINERY TECHNOLOGY CO.,LTD.	广东鑫晖达机械科技有限公司	12.1B25
GUANGDONG YUEXIN ECO MATERIAL CO., LTD.	广东粤鑫环保新材料有限公司	12.1K18
GUANGXI WUZHOU GUOLONG RECYCLABLE RESOURCES DEVELOPMENT CO., LTD.	广西梧州国龙再生资源发展有限公司	12.1A18
GUANGZHOU GOLDEN LION SIGN FACTORY	广州金铭标牌有限公司	12.1F29
GUANGZHOU HAQYIN DIGITAL EQUIPMENT CO., LTD	广州昊印数码设备有限公司	12.1F09
GUANGZHOU PAI KING PACKING PRODUCTS CO.,LTD	广州派王包装制品有限公司	12.1G09
GUANGZHOU YING TAI PACKING CO., LTD	广州市盈泰包装制品有限公司	12.1K16
HANGZHOU OCEAN PACKING TECHNOLOGY CO., LTD.	杭州欧信包装科技有限公司	12.1J06
HGHY PULP MOLDING PACK CO., LTD.	广州华工环源绿色包装技术股份有限公司	12.1M25
HUIZHOU JIANCAI NEW MATERIAL CO.,LTD.	深圳建彩科技发展有限公司	12.1G35
JIANGYIN MINGYANG PACKAGING MACHINERY CO., LTD.	江阴市明阳包装机械有限公司	12.1Z01
JIXIANG FILM INDUSTRY CO., LTD	潮州市潮安区吉祥膜业有限公司	12.1D29
KINONE PACKAGING ENVIRONMENTAL PROTECTION MATERIALS CO., LTD	惠州锦旺包装环保材料有限公司	12.1J07
MEIJOY MATERIAL INC	广东塑划算产业互联网股份有限公司	12.1B36
NEW HIP LIK PACKAGING	新协力包装制品（深圳）有限公司	12.1G16
NINGBO COLOUR MASTER BATCH CO.,LTD.	宁波色母粒股份有限公司中山市分公司	12.1C29
NINGBO PRECISE NEW MATERIAL TECHNOLOGY CO.,LTD	宁波兰熙新材料科技有限公司	12.1Z07
NUEVOPAK	绿博（江门）环保科技有限公司	12.1D11
RANPAK	朗派包装技术（青岛）有限公司	12.1C16
SACMI (QINGDAO) NEW MATERIAL CO.,LTD	萨克米（青岛）新材料有限公司	12.1L25
SEALED AIR (CHINA) CO., LTD.	希悦尔（中国）有限公司	12.1G25
SHANDONG FULLY PACKING MATERIALS CO.,LTD	山东富力包装材料有限公司	12.1Z10
SHANDONG LIANZHONG PACKAGING TECHNOLOGY CO.,LTD.	山东联众包装科技有限公司	12.1B35
SHANDONG TAIKANG BIODEGRADABLE PACKING MATERIALS CO.,LTD	山东泰康降解包装材料有限公司	12.1E33
SHANGHAI YIFU PACKING PRODUCTS CO., LTD.	上海一福包装制品有限公司	12.1A08
SHANGHAI YUDI TECHNOLOGY DEVELOPMENT CO., LTD	上海羽迪新材料科技有限公司	12.1A33
SHANTOU AUTO PACKAGING MACHINERY CO., LTD.	汕头市凹凸包装机械有限公司	12.1J25
SHANTOU CAIXIN PLASTIC CO.LTD	汕头市财鑫塑胶有限公司	12.1E09
SHANTOU FOLDING PACKAGING FACTORY	汕头市折迭纸塑包装有限公司	12.1H03
SHANTOU MANDUN PLASTIC CO.,LTD.	汕头市曼顿塑胶有限公司	12.1B29
SHENZHEN BENOW TELECOM CO., LTD	深圳市倍诺通讯技术有限公司	12.1F35
SHENZHEN DEYUN PRINTING PRODUCTS CO.,LTD	深圳市德运印刷制品有限公司	12.1G31



Company Name	公司名称	展台号
SHENZHEN DINGLISHENG TECHNOLOGY CO., LTD.	深圳市鼎力盛科技有限公司	12.1C05
SHENZHEN HTA-ECO PACKAGING CO., LTD.	深圳市爱美达环保科技有限公司	12.1J18
SHENZHEN JINZHICHENG PLASTIC PIGMENT(COLOR MASTERBATCH)CO.,LTD	深圳市金志成塑胶科技有限公司	12.1J35
SHENZHEN MOULD-TIP INJECTION TECHNOLOGY COMPANY LIMITED	深圳市麦士德福科技股份有限公司	12.1F31
SHENZHEN XING JIN YA INDUSTRIAL CO., LTD.	深圳市星锦雅实业有限公司	12.1E16
SINCERE ECO TECHNOLOGY CO., LTD	山东辛诚生态科技有限公司	12.1J27
SUPER DRY DESICCANT(SHENZHEN) CO., LTD	干霸干燥剂（深圳）有限公司	12.1G18
TAIZHOU WEIDE PACKAGING CO.,LTD	台州唯德包装股份有限公司	12.1A16
TG PLASTIC TECHNOLOGIES SDN. BHD	通源塑胶工业（苏州）有限公司	12.1H35
TIANJIN ZERPO	天津泽欧普包装材料有限公司	12.1G02
WEIFANG HUAWEI NEW MATERIALS TECHNOLOGY CO.,LTD.	潍坊华潍新材料科技有限公司	12.1C38
WINNER PULP HOLDINGS LIMITED	佛山市顺德区文达创盈包装材料科技有限公司	12.1J33
WUHU XINPINGXING PACKAGING CO., LTD.	芜湖欣平兴包装工业有限公司	12.1A25
XINLE HUABAO PLASTIC MACHINERY CO.,LTD	新乐华宝塑料机械有限公司	12.1D31
YU LONG SHENG TECHNOLOGY CO., LTD.	深圳市玉隆胜科技有限公司	12.1E29
ZHEJIANG HEHE ENVIRONMENTAL PROTECTION TECHNOLOGY CO., LTD.	浙江禾禾环保科技有限公司	12.1Z08
	安徽乐岁新材料有限公司	12.1Z11
	东莞市成业五金制品有限公司	12.1E38
	东莞市凤岗腾威五金制品有限公司	12.1B33
	东莞市凯思诺纤维环保科技有限公司	12.1J31
	东莞市庆业五金制品有限公司	12.1K25
	东莞市祥辉制罐有限公司	12.1H36
	东莞市纸赢环保包装科技有限公司	12.1F10
	佛山市辰泰纸品科技有限公司	12.1F05
	佛山市顺德区致远纸塑设备有限公司	12.1J11
	广东鸿润发实业有限公司	12.1A29
	广东省汇林包装科技集团有限公司	12.1J29
	广东新明新材料有限公司	12.1H25
	惠州市恺易宸包装材料有限公司	12.1G29
	惠州市万事通塑料科技有限公司	12.1A11
	江苏博诚新材料材料有限公司	12.1B31
	晋江柏艺丰包装材料有限公司	12.1B09
	山东宝硕生物科技包装有限公司	12.1E05
	深圳市金匠新材料科技有限公司	12.1A35
	深圳市昆宝流体技术有限公司	12.1H27
	深圳市致新包装有限公司	12.1C09
	旭川新材料（广东）股份有限公司	12.1H31

# 2023中国(广州) 国际包装制品展览会

2023.3.2-4

广州·中国进出口商品交易会展馆 B区

 **PACKINNO** 2023  
包装制品与材料



**ADSALE** 雅士 UFI



VIP展商

 安徽丰原生物技术股份有限公司  
ANHUI BBCA BIOCHEMICAL CO., LTD.



 荣誉制罐  
GLORY TINS

 GU LONG 固龙



 ohtaeco

 东莞市精丽制罐有限公司  
DONGGUAN CITY JINGLI CAN CO., LTD.



 新协力包装制品  
NEW HIP LIK PACKAGING  
(since 1949)

 Ranpak  
DIVERSA BETTER WORLD

 Sealed Air

 天元  
TINYUAN  
股票代码 003003

 Tinworld

 Weide

 XIN PING XING  
xpxpack.com

